

IMPLANTAÇÃO DO POÇO - DETALHAMENTO
ESC.: 1/50

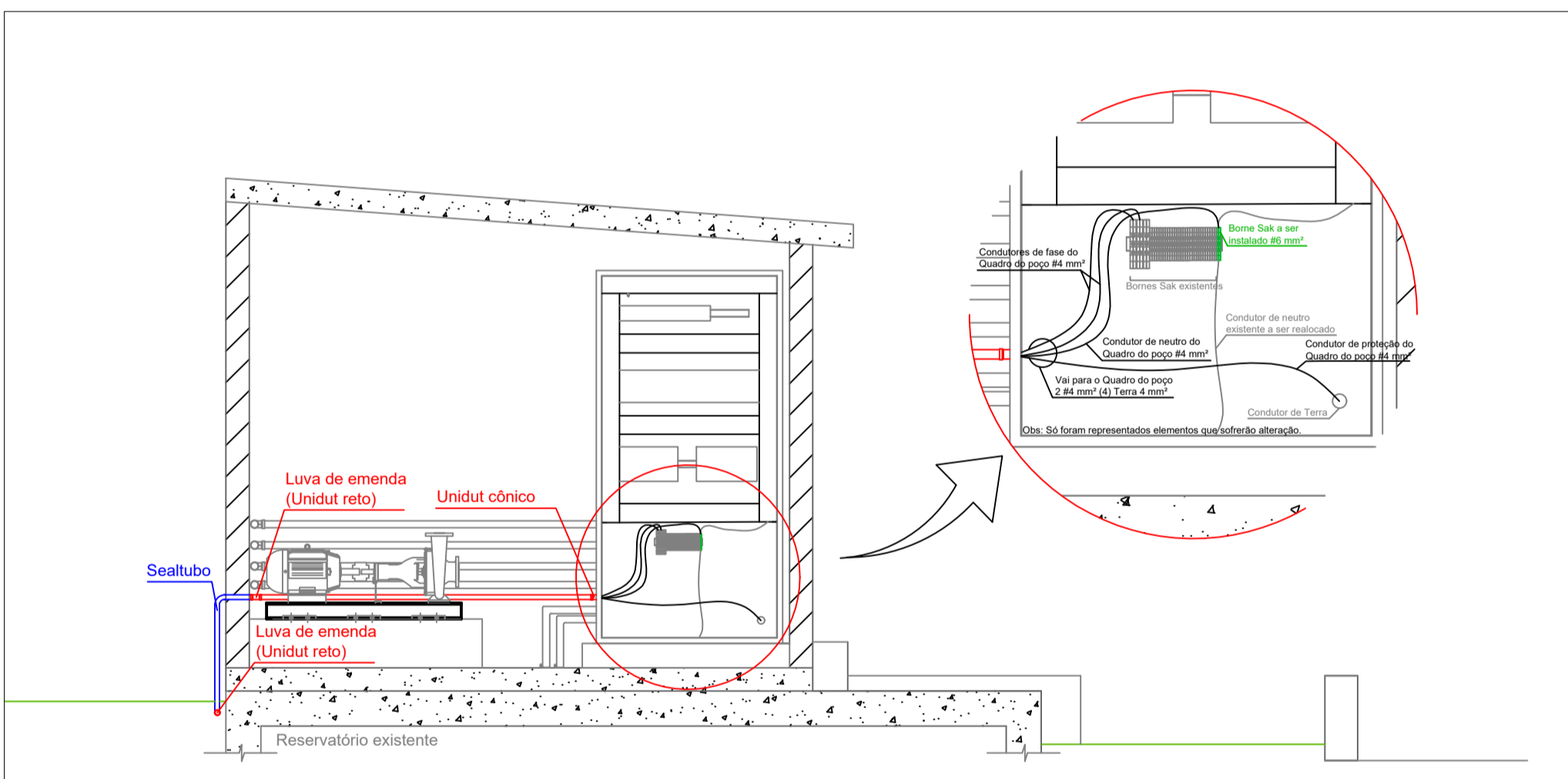

QUADRO DA CISTERNA - DETALHAMENTO
ESC.: 1/25

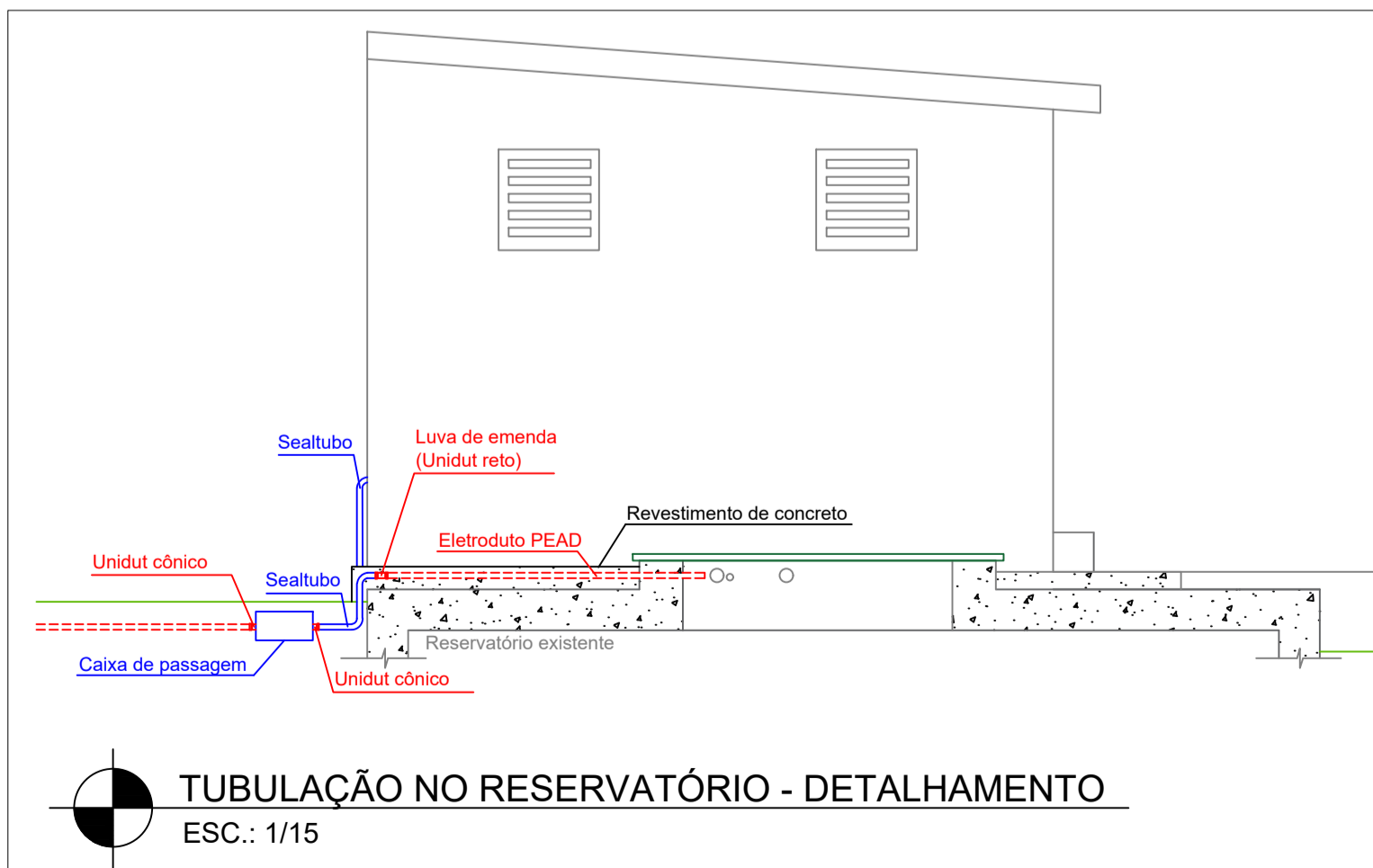

TUBULAÇÃO NO RESERVATÓRIO - DETALHAMENTO
ESC.: 1/15

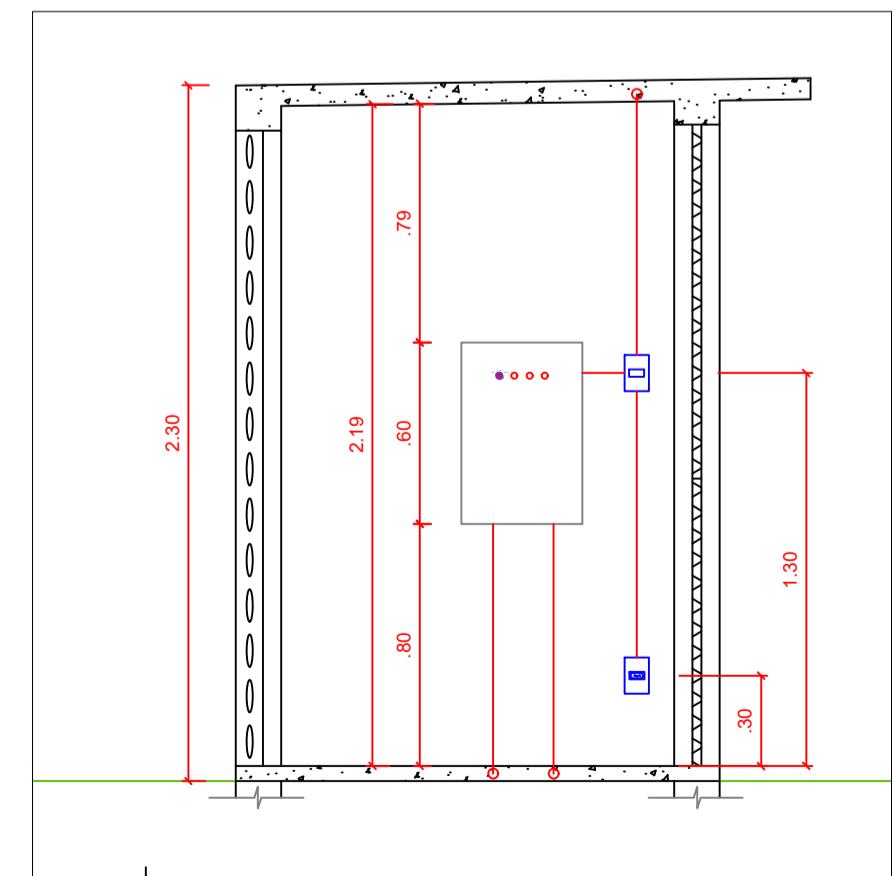

CORTE 1-1
ESC.: 1/25

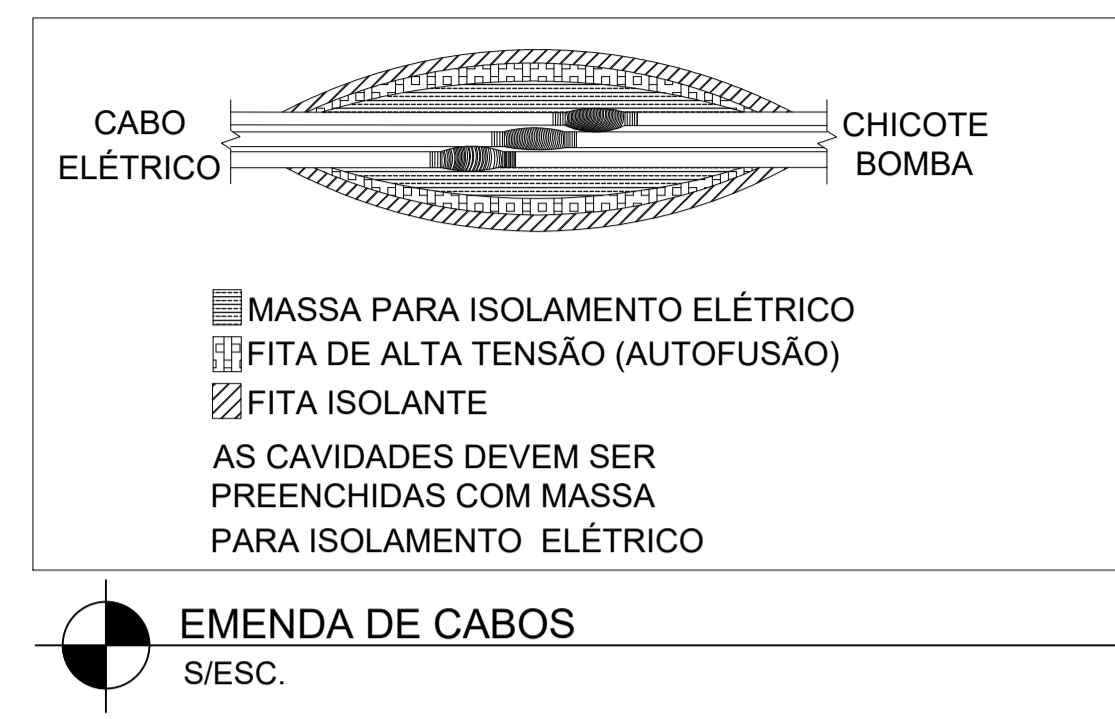

EMENDA DE CABOS
S/ESC.

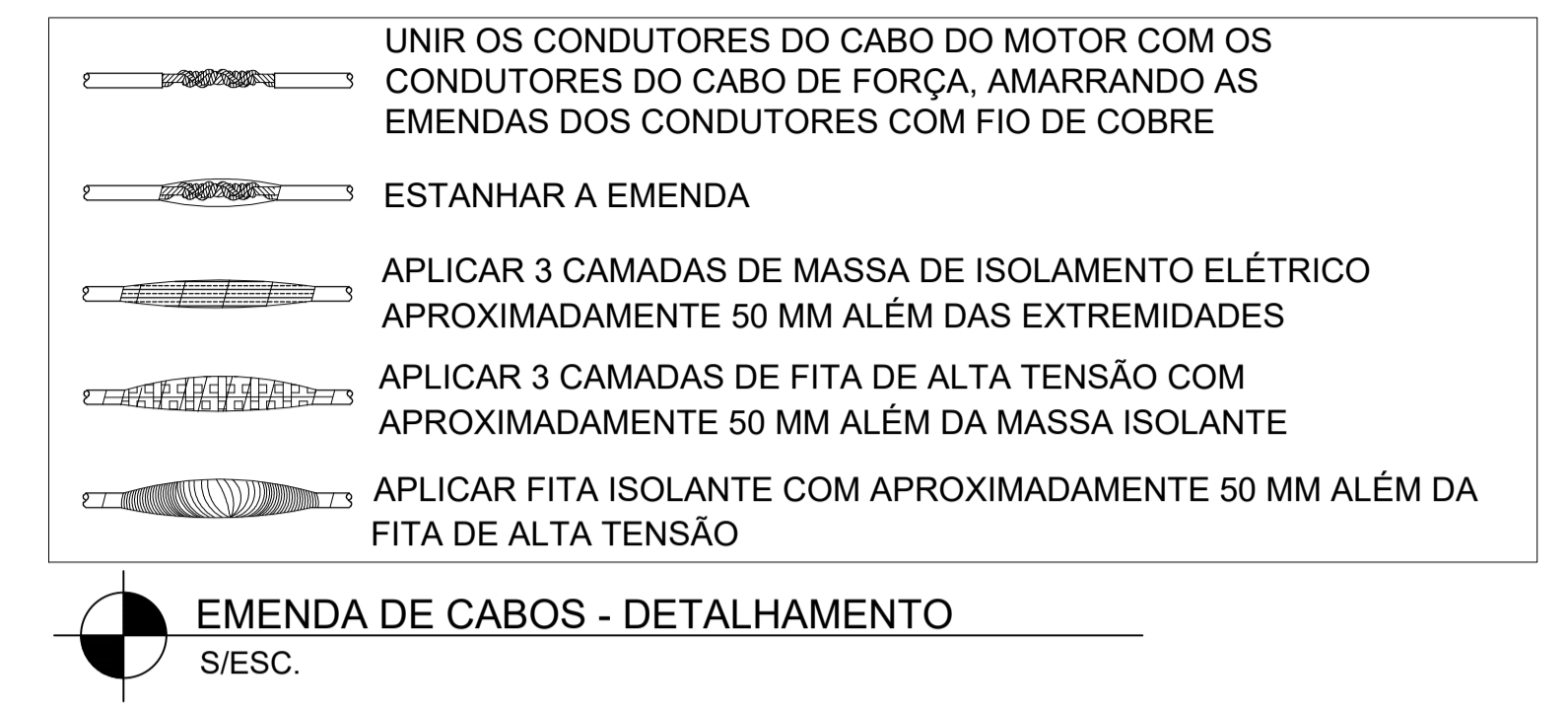

EMENDA DE CABOS - DETALHAMENTO
S/ESC.

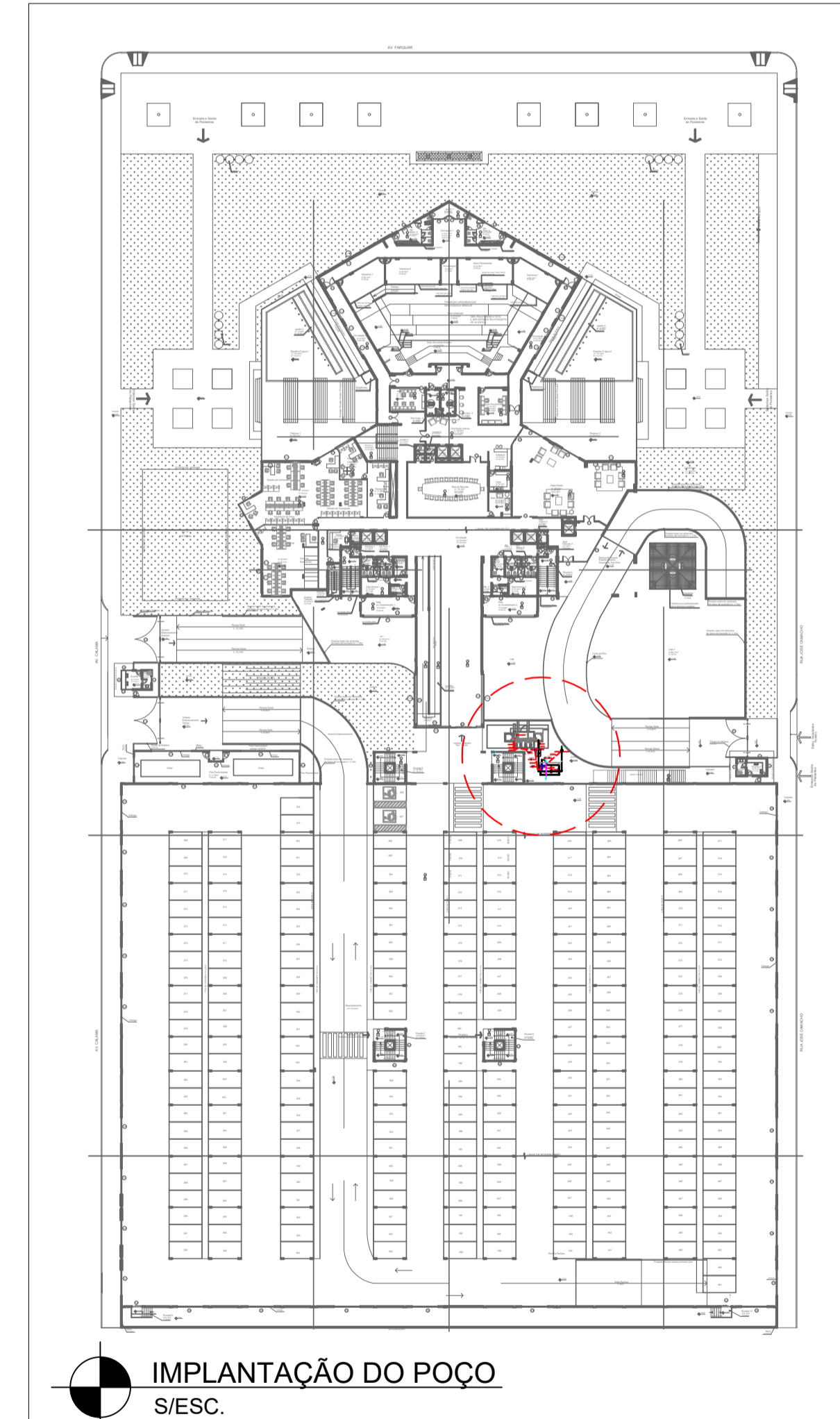

IMPLANTAÇÃO DO POÇO
S/ESC.

- LEGENDA:**
- Conductor de Proteção
 - Conductor de Fase
 - Conductor de Retorno
 - Conductor de Neutro
 - Quadro de Comando
 - Tomada Baixa (30 cm do piso)
 - Interruptor (1,3 m do piso)
 - Arandela com Lâmpada LED (1,7 m do piso)
 - Eletroduto PEAD enterrado
 - Eletroduto PVC embutido na laje/parede
 - Eletroduto rígido aparente
 - Sealtubo
 - Caixa de passagem (20 cm x 20 cm)
 - Luva de emenda (Unidut reto) - em vista
 - Luva de emenda (Unidut reto) - em corte
 - Unidut cônico

NOTA:
BLOCO DE CONTATO AUXILIAR DEVERÁ SER COMPATÍVEL COM O MODELO DO CONTATOR;
TODOS OS ELETRODUTOS POSSUEM 25 MM DE DIÂMETRO.

ASSEMBLEIA LEGISLATIVA DO ESTADO DE RONDÔNIA
Endereço: Av. Farquar, 2562, Olaria, CEP 76.801-466, Porto Velho / RO

DEPARTAMENTO DE ENGENHARIA E ARQUITETURA

Título do projeto: **Perfuração de Poço Tubular Profundo**

Título do desenho: **Implantação do Poço**

Endereço da Obra: **Av. Farquar, 2562, Olaria, CEP 76.801-466, Porto Velho / RO**

Projeto: ELÉTRICO	Data do Projeto: JAN/2025	Escala: INDICADAS	Prancha: 01/02
--------------------------	----------------------------------	--------------------------	-----------------------

Jefferson Willian Batista da Silva - Autor do Projeto
Analista Legislativo em Engenharia Civil
CREA Nº 7509 DRO

André Luiz Gurgel do Amaral
Secretário de Engenharia e Arquitetura
CREA 4390/D-RO

Andressa Thainá Cunha Lima
Assistente Legislativo em Desenho

Arildo Lopes da Silva
Secretário Geral

Marcos Cruz
Presidente da ALE-RO



DIAGRAMA UNIFILAR S/ESC.



QUADRO GERAL DE COMANDO ESC.: 1/2

PORTA INTERNA - QUADRO GERAL DE COMANDO S/ESC.

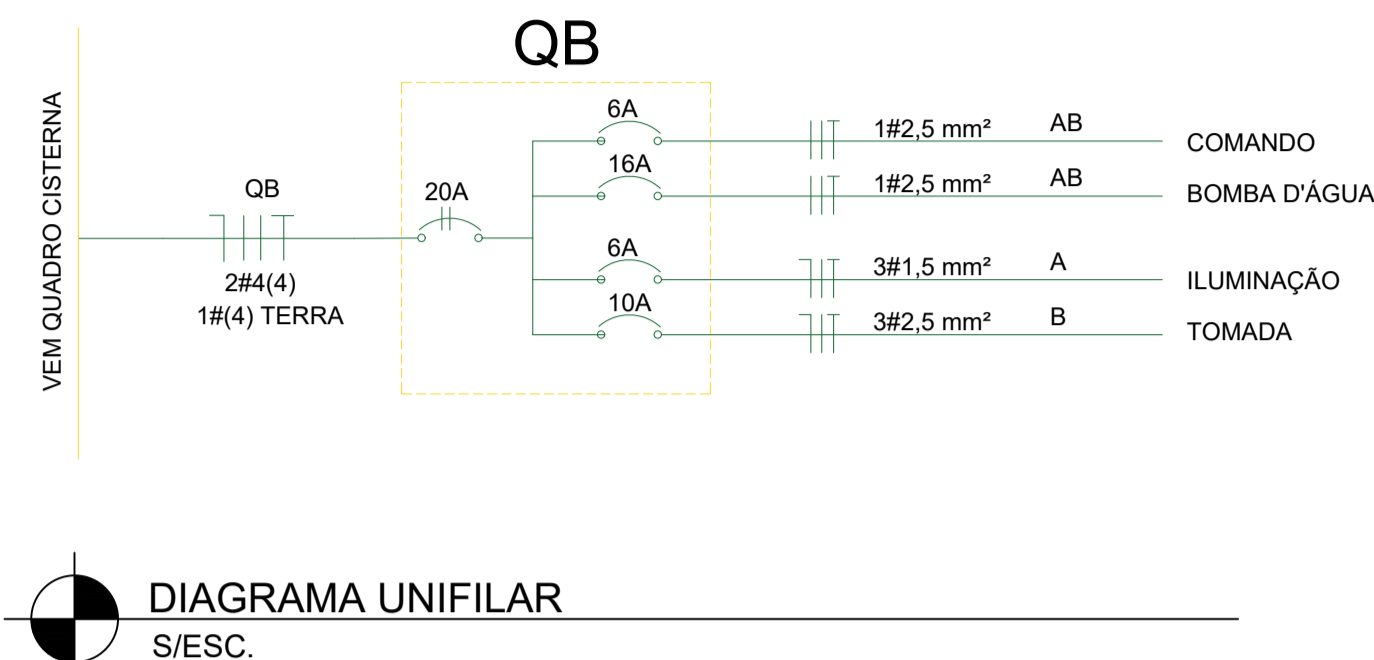
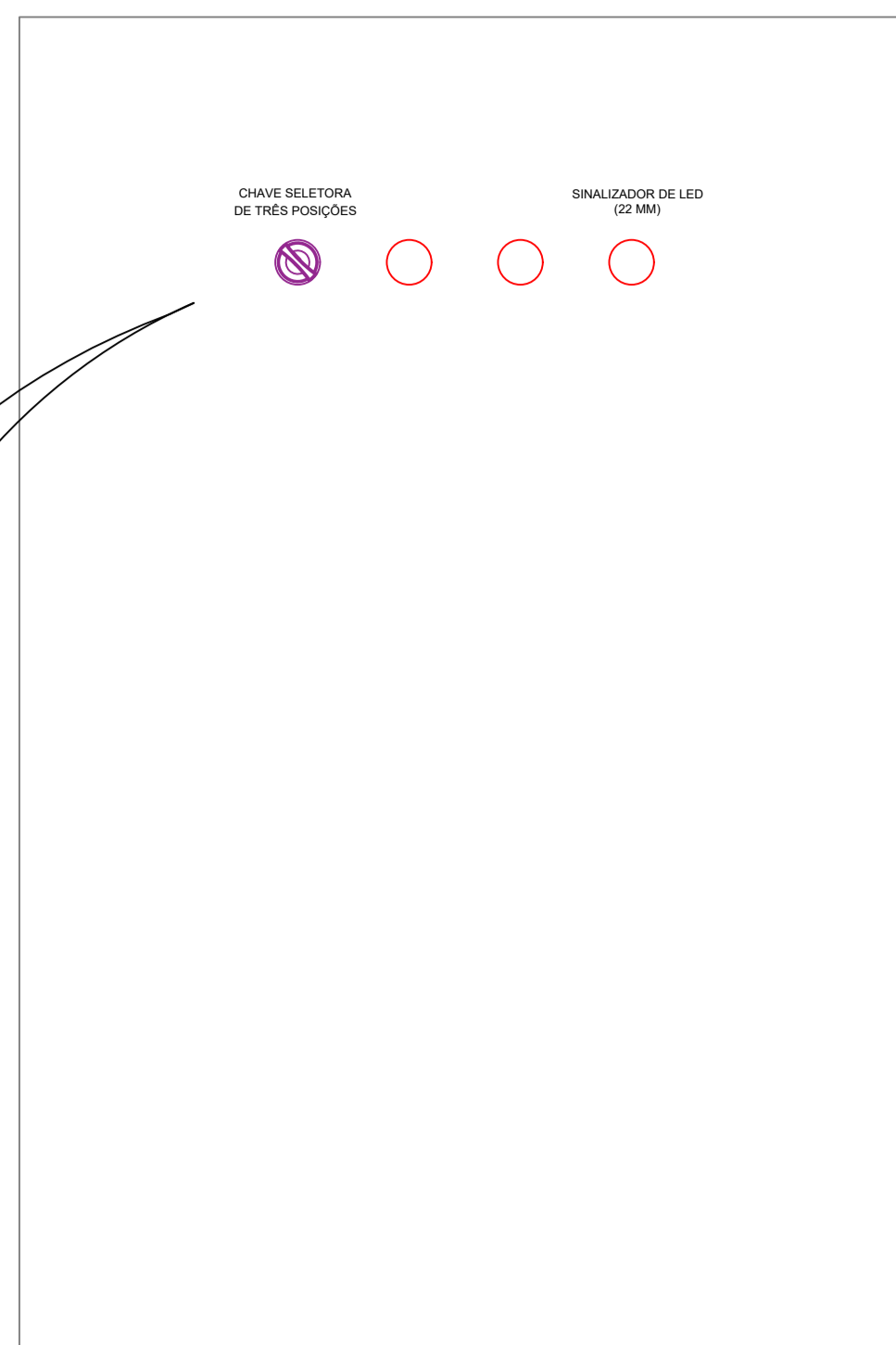
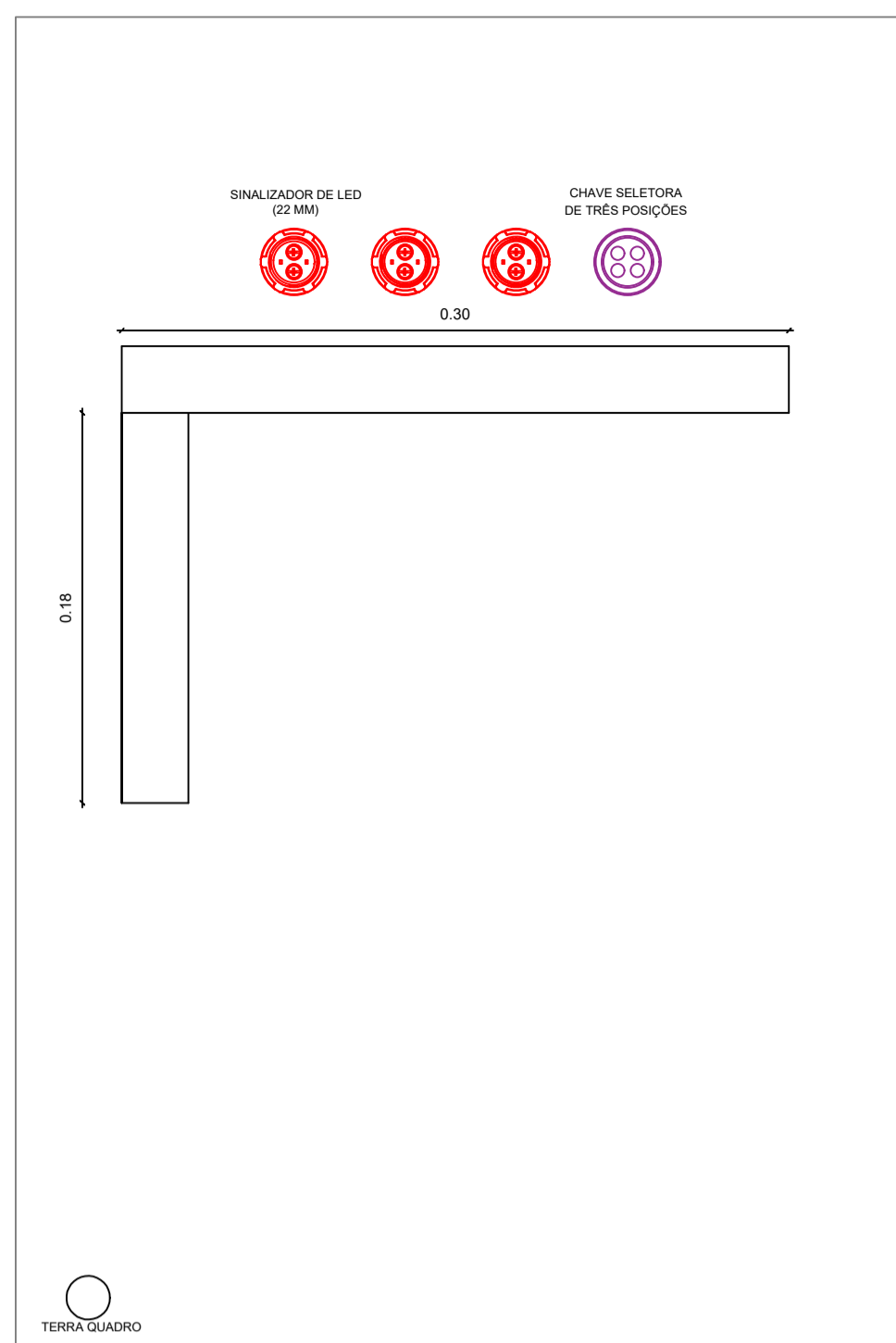
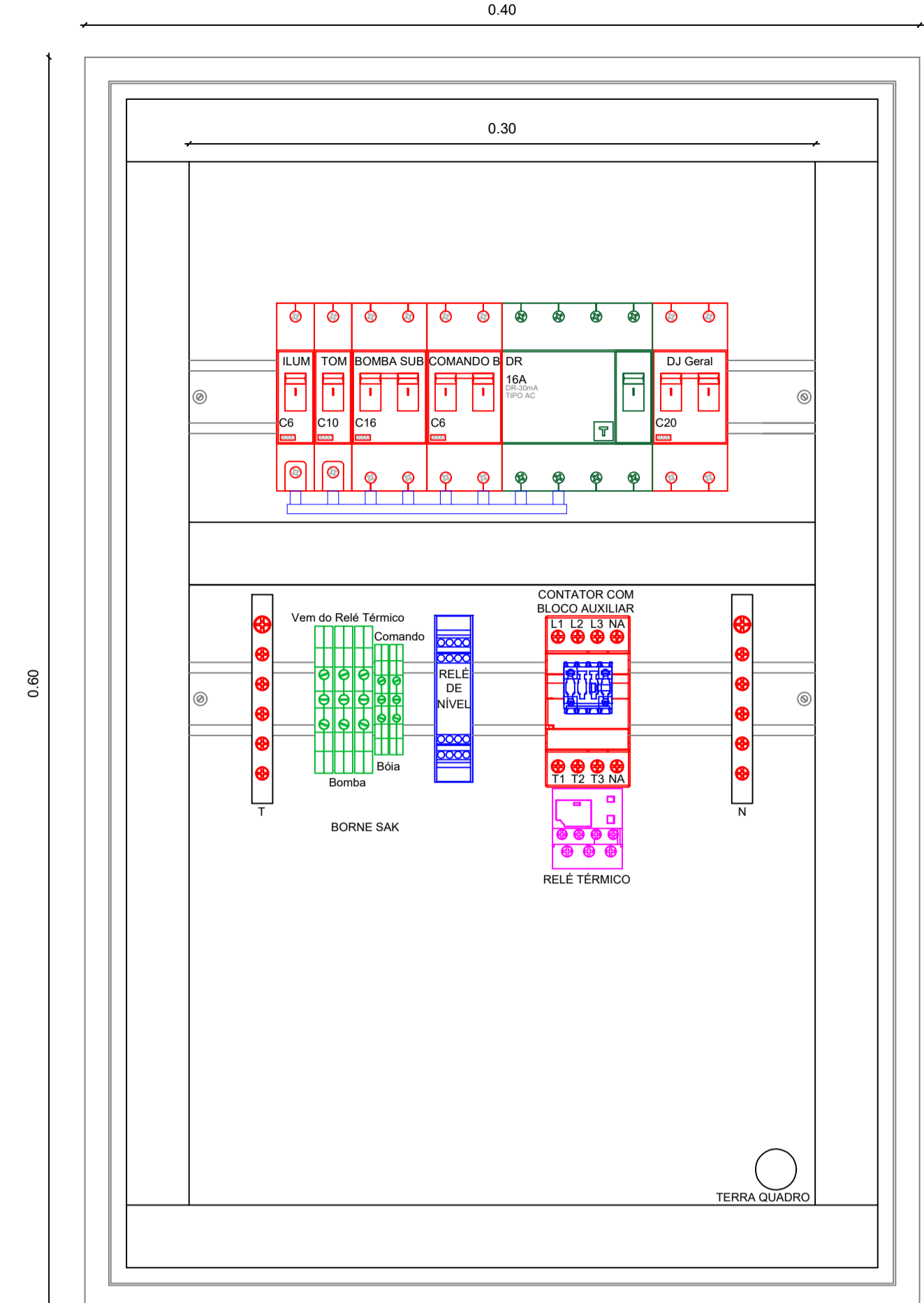
PORTA EXTERNA - QUADRO GERAL DE COMANDO S/ESC.

Identificação		Quadro de Comando da Bomba										
Tipo de Circuito	Descrição	Parâmetros										
		P (W)	U (V)	cos Φ	S (VA)	η	Ib (A)	Seção Condutor (mm²)	Iz (A)	Disjuntor (A)	ΔU (%)	Distância (m)
Iluminação	Luminárias Sobrepor LED	15	127	0,7	21,42	-	0,17	1,5	17,5	6	-	-
TUG	Tomadas gerais	552	127	0,92	600	-	4,72	2,5	24	10	-	-
TUE	Bomba Submersa Monofásica-1,5 CV	1380	220	0,85	1623	0,8	7,38	4	32	10	4	120
Total					2244,4	-	10,3	4	32	16	-	-

Descrição	Unid	Quantidade
Cabo de Cobre PP Flexível 3x4 mm² 450/750 V	m	107
Cabo de Cobre Flexível 4 mm² 450/750 V PVC Vermelho	m	15
Cabo de Cobre Flexível 4 mm² 450/750 V PVC Preto	m	15
Cabo de Cobre Flexível 4 mm² 450/750 V PVC Azul	m	15
Cabo de Cobre Flexível 4 mm² 450/750 V PVC Verde	m	16
Cabo de Cobre Flexível 2,5 mm² 450/750 V PVC Vermelho	m	1,8
Cabo de Cobre Flexível 2,5 mm² 450/750 V PVC Azul	m	1,8
Cabo de Cobre Flexível 2,5 mm² 450/750 V PVC Verde	m	2
Cabo de Cobre Flexível 1,5 mm² 450/750 V PVC Preto	m	107
Cabo de Cobre Flexível 1,5 mm² 450/750 V PVC Vermelho	m	125
Cabo de Cobre Flexível 1,5 mm² 450/750 V PVC Azul	m	3,7
Cabo de Cobre Flexível 1,5 mm² 450/750 V PVC Branco	m	91
Motobomba Submersa 4" Monofásica 1,5 cv 220 V	und	1
Disjuntor DIN Monopolar 6 A	und	1
Disjuntor DIN Monopolar 10 A	und	1
Disjuntor DIN Bipolar 6 A	und	1
Disjuntor DIN Bipolar 16 A	und	1
Disjuntor DIN Bipolar 20 A	und	1
Disjuntor DIN Bipolar 6 A	und	1
Disjuntor DIN Bipolar 16 A	und	1
Disjuntor DIN Bipolar 20 A	und	1
Interruptor Diferencial Residual Tripolar 16 A	und	1
Contator Força 12 A 220 V AC3	und	1
Bloco de Contatos Auxiliar para Contator AC3	und	1
Relé Térmico sobrecarga para contator 6,3-10 A	und	1
Relé de Nível inferior com 3 Eletrodos 220 V	und	1
Borne Terminal Sak 1,5 mm²	und	2
Borne Terminal Sak 4 mm²	und	3
Borne Terminal Sak 6 mm²	und	1
Sinalero LED 220 V 22 mm Verde	und	1
Sinalero LED 220 V 22 mm Vermelho	und	1
Sinalero LED 220 V 22 mm Amarelo	und	1
Caixa de Montagem Painel Elétrico embutir 60x40x20 cm	und	1
Canaleta PVC Perfurada 30 x 30 mm	m	1,9
Trilho DIN perfurado 35 x 7,5 mm	m	0,6
Barramento borne neutro p/ trilho 6 vias	und	1
Barremento borne terra p/ trilho 6 vias	und	1
Barramento Pente Bifásico 12 polos 63 A	und	1
Chave Boia Elétrica de Nível Automática	und	1
Chave seletora 3 (três) posições (NA) Fixa	und	1
Abraçadeira de Nylon Plástica 390 mm	und	85
Botão de Impulso Plástico com Bloco Removível NA Verde	und	1
Botão de Impulso Plástico com Bloco Removível NA Vermelho	und	1
Caixa PVC embutir 4x4" c/ tampa	und	1
Terminal de compressão pré-isolado tipo oihal 4 mm²	und	1
Terminal de compressão pré-isolado tipo pino 4 mm²	und	27
Terminal de compressão pré-isolado tipo oihal 2,5 mm²	und	3
Terminal de compressão pré-isolado tipo pino 2,5 mm²	und	7
Terminal de compressão pré-isolado tipo pino 1,5 mm²	und	45
Eletroduto Rígido 25 mm (3/4") PVC Antichama	m	1,5
Eletroduto Corrugado Flexível Antichama PEAD 25 mm (3/4")	m	10
Eletroduto Corrugado Flexível PVC 25 mm (3/4") p/ laje	m	4,45
Sealtubo flexível s/ alma 25 mm (3/4")	m	2,2
Unidut Cônico c/ Bucha e Aruela 25 mm (1")	und	4
Abraçadeira de Metal tipo "D" 25 mm	und	3
Unidut Reto s/ rosca 25 mm (1")	und	4
Parafuso auto atarraxante cabeça chata 6.35 mm x 25 mm	und	4
Caixa PVC Embutir 4x2"	und	3
Arandela Tartaruga p/ parede com Lâmpada LED 15 W	und	1
Tomada Simples 4x2" 2P+T 10 A	und	1
Interruptor Simples 4x2"	und	1



DIAGRAMA DE COMANDO S/ESC.

ASSEMBLEIA LEGISLATIVA DO ESTADO DE RONDÔNIA
Endereço: Av. Farquar, 2562, Olaria, CEP 76.801-466, Porto Velho / RO

DEPARTAMENTO DE ENGENHARIA E ARQUITETURA

Título do projeto: **Perfuração de Poço Tubular Profundo**

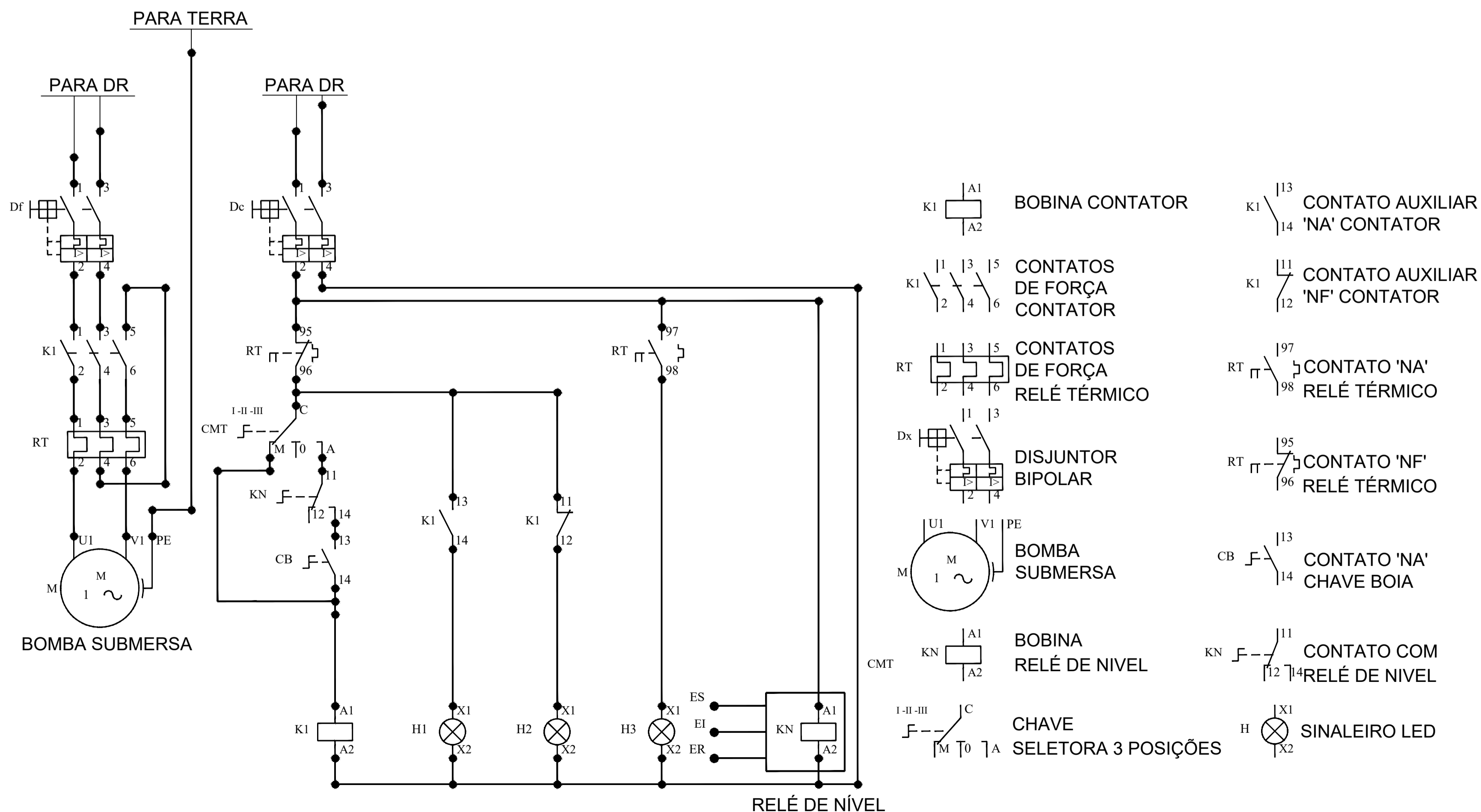
Título do desenho: **Quadro, Comando e Detalhamento do Poço**

Endereço da Obra: **Av. Farquar, 2562, Olaria, CEP 76.801-466, Porto Velho / RO**

Projeto: ELÉTRICO	Data do Projeto: JAN/2025	Escala: INDICADAS	Francha: 02/02
--------------------------	----------------------------------	--------------------------	-----------------------

Jefferson Willian Batista da Silva - Autor do Projeto
Analista Legislativo em Engenharia Civil
CREA Nº 7599/DRO

André Luiz Gurgel de Amaral
Secretário de Engenharia e Arquitetura
CREA 4390/D-RO

Andressa Thainid Cunha Lima
Assistente Legislativo em Desenho

Arildo Lopes da Silva
Secretário Geral

Arildo Lopes da Silva
Secretário Geral

Marcão Cruz
Presidente da ALE-RO



ASSEMBLEIA LEGISLATIVA DO ESTADO DE RONDÔNIA

OBJETO: Perfuração de poço tubular profundo na Assembleia Legislativa do Estado de Rondônia

TIPO DE OBRA: Obras Cívicas

END. DA OBRA: Av. Farquar, nº 2562, Bairro Olaria - Porto Velho

Bancos

SINAPI - 12/2024 -

Rondônia

SBC - 01/2025 - Rondônia

ORSE - 11/2024 - Sergipe

SEINFRA - 028 - Ceará

B.D.I.

22,88%

Encargos Sociais

Não Desonerado: embutido nos preços unitário dos insumos de mão de obra, de acordo com as bases.

Orçamento Sintético

Item	Código	Banco	Descrição	Und	Quant.	Valor Unit	Valor Unit com BDI	Total	Peso (%)
1			SERVIÇOS PRELIMINARES		1		2.609,94	2.609,94	6,79 %
1.1	103689	SINAPI	FORNECIMENTO E INSTALAÇÃO DE PLACA DE OBRA COM CHAPA GALVANIZADA E ESTRUTURA DE MADEIRA. AF_03/2022_PS	m²	4	463,13	569,09	2.276,36	5,92 %
1.2	CP003	Próprio	TAXAS E EMOLUMENTOS	UN	1	271,47	333,58	333,58	0,87 %
2			ADMINISTRAÇÃO LOCAL		1		0,00	0,00	0,00 %
3			CAPTAÇÃO		1		21.107,17	21.107,17	54,88 %
3.1			PERFURAÇÃO DE POÇO TUBULAR PROFUNDO		1		821,85	821,85	2,14 %
3.1.1	PRQ003	Próprio	CAIXA PARA PROTEÇÃO DE MACRO MEDIDORES EM ALVENARIA, DIM. INT. = 0,70 x 1,00 x 0,50 M - Ref. ORSE (5965)	UN	1	668,83	821,85	821,85	2,14 %
3.2			FORNECIMENTO E ASSENTAMENTO DE EQUIPAMENTOS E MATERIAIS		1		5.753,17	5.753,17	14,96 %
3.2.1	CP024	Próprio	Aquisição e assentamento de macromedidor, diam. = 50mm - Ref. ORSE (6058)	UN	1	1.947,66	2.393,28	2.393,28	6,22 %
3.2.2	CP025	Próprio	Aquisição e instalação de filtro para poço tubular profundo	UN	1	2.734,29	3.359,89	3.359,89	8,74 %
3.3			AQUISIÇÃO E ASSENTAMENTO DE TUBOS E CONEXÕES PARA BARRILETE RECALQUE EM FERRO GALVANIZADO		1		7.682,00	7.682,00	19,97 %
3.3.1	92345	SINAPI	LUVA, EM FERRO GALVANIZADO, DN 50 (2"), CONEXÃO ROSQUEADA, INSTALADO EM PRUMADAS - FORNECIMENTO E INSTALAÇÃO. AF 10/2020	UN	1	64,53	79,29	79,29	0,21 %
3.3.2	92692	SINAPI	NIPLE, EM FERRO GALVANIZADO, CONEXÃO ROSQUEADA, DN 15 (1/2"), INSTALADO EM RAMAIS E SUB-RAMAIS DE GÁS - FORNECIMENTO E INSTALAÇÃO. AF 10/2020	UN	5	14,21	17,46	87,30	0,23 %
3.3.3	92344	SINAPI	NIPLE, EM FERRO GALVANIZADO, DN 50 (2"), CONEXÃO ROSQUEADA, INSTALADO EM PRUMADAS - FORNECIMENTO E INSTALAÇÃO. AF 10/2020	UN	6	64,55	79,31	475,86	1,24 %
3.3.4	92356	SINAPI	TÊ, EM FERRO GALVANIZADO, DN 50 (2"), CONEXÃO ROSQUEADA, INSTALADO EM PRUMADAS - FORNECIMENTO E INSTALAÇÃO. AF 10/2020	UN	1	125,59	154,32	154,32	0,40 %



ASSEMBLEIA LEGISLATIVA DO ESTADO DE RONDÔNIA

3.3.5	92341	SINAPI	TUBO DE AÇO GALVANIZADO COM COSTURA, CLASSE MÉDIA, DN 50 (2"), CONEXÃO ROSQUEADA, INSTALADO EM PRUMADAS - FORNECIMENTO E INSTALAÇÃO. AF 10/2020	M	13	120,39	147,93	1.923,09	5,00 %
3.3.6	92889	SINAPI	UNIÃO, EM FERRO GALVANIZADO, DN 50 (2"), CONEXÃO ROSQUEADA, INSTALADO EM PRUMADAS - FORNECIMENTO E INSTALAÇÃO. AF 10/2020	UN	4	119,55	146,90	587,60	1,53 %
3.3.7	052045	SBC	CURVA 90 GALVANIZADA 2"	UN	7	222,20	273,03	1.911,21	4,97 %
3.3.8	94498	SINAPI	REGISTRO DE GAVETA BRUTO, LATÃO, ROSCÁVEL, 2" - FORNECIMENTO E INSTALAÇÃO. AF 08/2021	UN	2	123,88	152,22	304,44	0,79 %
3.3.9	92699	SINAPI	JOELHO 90 GRAUS, EM FERRO GALVANIZADO, CONEXÃO ROSQUEADA, DN 15 (1/2"), INSTALADO EM RAMAIS E SUB-RAMAIS DE GÁS - FORNECIMENTO E INSTALAÇÃO. AF 10/2020	UN	2	19,95	24,51	49,02	0,13 %
3.3.10	92693	SINAPI	LUVA, EM FERRO GALVANIZADO, CONEXÃO ROSQUEADA, DN 15 (1/2"), INSTALADO EM RAMAIS E SUB-RAMAIS DE GÁS - FORNECIMENTO E INSTALAÇÃO. AF 10/2020	UN	2	14,55	17,87	35,74	0,09 %
3.3.11	055040	SBC	TUBO FERRO GALVANIZADO 1/2"	M	1	31,70	38,95	38,95	0,10 %
3.3.12	053434	SBC	TAMPAO/CAP EM FERRO GALVANIZADO COM ROSCA 2"	UN	1	87,23	107,18	107,18	0,28 %
3.3.13	CP026	Próprio	Aquisição e Assentamento de Tê de redução FoGo Ø 2" x 1/2" - Ref. CAERN (1140048)	UN	3	110,86	136,22	408,66	1,06 %
3.3.14	101917	SINAPI	MANÔMETRO 0 A 200 PSI (0 A 14 KGF/CM2), D = 50MM - FORNECIMENTO E INSTALAÇÃO. AF 10/2020	UN	1	168,51	207,06	207,06	0,54 %
3.3.15	CP027	Próprio	FORNECIMENTO, MONTAGEM E INSTALAÇÃO DE CLORADOR DN 50 - Ref. CAEMA (192001)	UN	1	907,04	1.114,57	1.114,57	2,90 %
3.3.16	CP028	Próprio	ABERTURA E FECHAMENTO MANUAL DE RASGO EM CONCRETO, PARA PASSA GEM DE TUBOS E DUTOS, COM DIAMETRO DE 1.1/4" A 2" - Ref. EMOP (15.045.0116-A)	m	0,5	140,55	172,70	86,35	0,22 %
3.3.17	89349	SINAPI	REGISTRO DE PRESSÃO BRUTO, LATÃO, ROSCÁVEL, 1/2" - FORNECIMENTO E INSTALAÇÃO. AF 08/2021	UN	4	22,66	27,84	111,36	0,29 %
3.4			MOVIMENTAÇÃO DE SOLO		1		295,88	295,88	0,77 %
3.4.1			MOVIMENTO DE TERRA		1		295,88	295,88	0,77 %
3.4.1.1	172030	SBC	REATERRO MANUAL COM MATERIAL DA PROPRIA OBRA	m³	1,2401828	33,42	41,06	50,92	0,13 %
3.4.1.2	93358	SINAPI	ESCAVAÇÃO MANUAL DE VALA COM PROFUNDIDADE MENOR OU IGUAL A 1,30 M. AF 02/2021	m³	2,02	98,69	121,27	244,96	0,64 %
3.5			INSTALAÇÕES ELÉTRICAS		1		6.554,27	6.554,27	17,04 %
3.5.1	93660	SINAPI	DISJUNTOR BIPOLAR TIPO DIN, CORRENTE NOMINAL DE 10A - FORNECIMENTO E INSTALAÇÃO. AF 10/2020	UN	1	50,21	61,69	61,69	0,16 %
3.5.2	101901	SINAPI	CONTATOR TRIPOLAR I NOMINAL 12A - FORNECIMENTO E INSTALAÇÃO. AF 10/2020	UN	1	165,06	202,82	202,82	0,53 %
3.5.3	8007	ORSE	Terminal de compressão para cabo de 4 mm2 - fornecimento e instalação	un	27	2,18	2,67	72,09	0,19 %



ASSEMBLEIA LEGISLATIVA DO ESTADO DE RONDÔNIA

3.5.4	CP029	Próprio	Sinaleiro 22mm com lâmpada vermelha, 220vca, led integrado ao corpo, modelo L2-DR1-R, da Metaltex ou similar (luz de topo) - Ref. ORSE (11436)	UN	3	35,67	43,83	131,49	0,34 %
3.5.5	8005	ORSE	Terminal de compressão para cabo de 1,50 mm ² - fornecimento e instalação	un	45	1,26	1,54	69,30	0,18 %
3.5.6	102137	SINAPI	CHAVE DE BOIA AUTOMÁTICA SUPERIOR/INFERIOR 15A/250V - FORNECIMENTO E INSTALAÇÃO. AF 12/2020	UN	1	95,43	117,26	117,26	0,30 %
3.5.7	91871	SINAPI	ELETRODUTO RÍGIDO ROSCÁVEL, PVC, DN 25 MM (3/4"), PARA CIRCUITOS TERMINAIS, INSTALADO EM PAREDE - FORNECIMENTO E INSTALAÇÃO. AF 03/2023	M	1,5	15,69	19,27	28,90	0,08 %
3.5.8	063591	SBC	BLOCO DE CONTATO AUXILIAR (2NA+2NF)	UN	1	76,20	93,63	93,63	0,24 %
3.5.9	4180	ORSE	Cabo de cobre PP Cordplast 3 x 4.0 mm ² , 450/750v - fornecimento	m	107	13,10	16,09	1.721,63	4,48 %
3.5.10	91928	SINAPI	CABO DE COBRE FLEXÍVEL ISOLADO, 4 MM ² , ANTI-CHAMA 450/750 V, PARA CIRCUITOS TERMINAIS - FORNECIMENTO E INSTALAÇÃO. AF 03/2023	M	15	7,18	8,82	132,30	0,34 %
3.5.11	91928	SINAPI	CABO DE COBRE FLEXÍVEL ISOLADO, 4 MM ² , ANTI-CHAMA 450/750 V, PARA CIRCUITOS TERMINAIS - FORNECIMENTO E INSTALAÇÃO. AF 03/2023	M	15	7,18	8,82	132,30	0,34 %
3.5.12	91928	SINAPI	CABO DE COBRE FLEXÍVEL ISOLADO, 4 MM ² , ANTI-CHAMA 450/750 V, PARA CIRCUITOS TERMINAIS - FORNECIMENTO E INSTALAÇÃO. AF 03/2023	M	15	7,18	8,82	132,30	0,34 %
3.5.13	91928	SINAPI	CABO DE COBRE FLEXÍVEL ISOLADO, 4 MM ² , ANTI-CHAMA 450/750 V, PARA CIRCUITOS TERMINAIS - FORNECIMENTO E INSTALAÇÃO. AF 03/2023	M	15	7,18	8,82	132,30	0,34 %
3.5.14	91926	SINAPI	CABO DE COBRE FLEXÍVEL ISOLADO, 2,5 MM ² , ANTI-CHAMA 450/750 V, PARA CIRCUITOS TERMINAIS - FORNECIMENTO E INSTALAÇÃO. AF 03/2023	M	2	4,64	5,70	11,40	0,03 %
3.5.15	91926	SINAPI	CABO DE COBRE FLEXÍVEL ISOLADO, 2,5 MM ² , ANTI-CHAMA 450/750 V, PARA CIRCUITOS TERMINAIS - FORNECIMENTO E INSTALAÇÃO. AF 03/2023	M	1,8	4,64	5,70	10,26	0,03 %
3.5.16	91926	SINAPI	CABO DE COBRE FLEXÍVEL ISOLADO, 2,5 MM ² , ANTI-CHAMA 450/750 V, PARA CIRCUITOS TERMINAIS - FORNECIMENTO E INSTALAÇÃO. AF 03/2023	M	1,8	4,64	5,70	10,26	0,03 %
3.5.17	91924	SINAPI	CABO DE COBRE FLEXÍVEL ISOLADO, 1,5 MM ² , ANTI-CHAMA 450/750 V, PARA CIRCUITOS TERMINAIS - FORNECIMENTO E INSTALAÇÃO. AF 03/2023	M	107	3,21	3,94	421,58	1,10 %
3.5.18	91924	SINAPI	CABO DE COBRE FLEXÍVEL ISOLADO, 1,5 MM ² , ANTI-CHAMA 450/750 V, PARA CIRCUITOS TERMINAIS - FORNECIMENTO E INSTALAÇÃO. AF 03/2023	M	125	3,21	3,94	492,50	1,28 %
3.5.19	91924	SINAPI	CABO DE COBRE FLEXÍVEL ISOLADO, 1,5 MM ² , ANTI-CHAMA 450/750 V, PARA CIRCUITOS TERMINAIS - FORNECIMENTO E INSTALAÇÃO. AF 03/2023	M	91	3,21	3,94	358,54	0,93 %
3.5.20	91924	SINAPI	CABO DE COBRE FLEXÍVEL ISOLADO, 1,5 MM ² , ANTI-CHAMA 450/750 V, PARA CIRCUITOS TERMINAIS - FORNECIMENTO E INSTALAÇÃO. AF 03/2023	M	3,7	3,21	3,94	14,57	0,04 %



ASSEMBLEIA LEGISLATIVA DO ESTADO DE RONDÔNIA

3.5.21	13151	ORSE	Disjuntor monopolar 6 A, padrão DIN (linha branca), curva de disparo C - Rev 01_05/2022	un	1	32,84	40,35	40,35	0,10 %
3.5.22	93653	SINAPI	DISJUNTOR MONOPOLAR TIPO DIN, CORRENTE NOMINAL DE 10A - FORNECIMENTO E INSTALAÇÃO. AF_10/2020	UN	1	10,69	13,13	13,13	0,03 %
3.5.23	93661	SINAPI	DISJUNTOR BIPOLAR TIPO DIN, CORRENTE NOMINAL DE 16A - FORNECIMENTO E INSTALAÇÃO. AF_10/2020	UN	1	51,65	63,46	63,46	0,16 %
3.5.24	063063	SBC	TERMINAL OLHAL DE COBRE PARA CABO 4mm2	UN	3	2,68	3,29	9,87	0,03 %
3.5.25	91845	SINAPI	ELETRODUTO FLEXÍVEL CORRUGADO REFORÇADO, PVC, DN 25 MM (3/4"), PARA CIRCUITOS TERMINAIS, INSTALADO EM LAJE - FORNECIMENTO E INSTALAÇÃO. AF_03/2023	M	4,45	8,87	10,89	48,46	0,13 %
3.5.26	11749	ORSE	Eletroduto metalico flexivel revestido externamente com pvc preto, diametro externo de 25 mm (3/4"), tipo sealtubo	m	2,2	10,72	13,17	28,97	0,08 %
3.5.27	4178	ORSE	Abraçadeira em aço inox, tipo "D", 1", fornecimento	Un	3	1,30	1,59	4,77	0,01 %
3.5.28	3837	ORSE	Conector borne SAK 6,0mm	un	1	21,46	26,37	26,37	0,07 %
3.5.29	11969	ORSE	Luva sem rosca UNIDUT ø=1 " C- PB	un	4	7,45	9,15	36,60	0,10 %
3.5.30	058084	SBC	CAIXA PASSAGEM 4x2""	UN	3	12,01	14,75	44,25	0,12 %
3.5.31	92000	SINAPI	TOMADA BAIXA DE EMBUTIR (1 MÓDULO), 2P+T 10 A, INCLUINDO SUPORTE E PLACA - FORNECIMENTO E INSTALAÇÃO. AF_03/2023	UN	1	34,01	41,79	41,79	0,11 %
3.5.32	91953	SINAPI	INTERRUPTOR SIMPLES (1 MÓDULO), 10A/250V, INCLUINDO SUPORTE E PLACA - FORNECIMENTO E INSTALAÇÃO. AF_03/2023	UN	1	32,45	39,87	39,87	0,10 %
3.5.33	CP030	Próprio	Chave comutadora/seletora com 1 polo e 3 posições para 25 A - Ref. CPOS (40.12.030)	UN	1	51,47	63,24	63,24	0,16 %
3.5.34	CP031	Próprio	BORNE TERMINAL SAK 4 MM2 - Ref. AGETOP CIVIL (070286)	UN	3	14,89	18,29	54,87	0,14 %
3.5.35	CP032	Próprio	Fornecimento de abraçadeira plástica serrilhada 390 mm - Ref. ORSE (3253)	UN	85	3,60	4,42	375,70	0,98 %
3.5.36	CP033	Próprio	ELETRODUTO FLEXÍVEL CORRUGADO, PEAD, DN 25 MM, PARA REDE ENTERRADA DE DISTRIBUIÇÃO DE ENERGIA ELÉTRICA - FORNECIMENTO E INSTALAÇÃO. AF_12/2021 Ref. SINAPI (97667)	m	10	6,32	7,76	77,60	0,20 %
3.5.37	CP036	Próprio	Unidut Cônico com bucha e arruela 3/4" (25 mm) - Ref. SEDOP (171415)	UN	4	10,33	12,69	50,76	0,13 %
3.5.38	CP034	Próprio	Relé bimetálico de sobrecarga para acoplamento direto, faixas de ajuste de 6,3-10 A - Ref. CPOS 40.11.020	UN	1	109,23	134,22	134,22	0,35 %
3.5.39	CP035	Próprio	BORNE TERMINAL SAK 1,5 MM2 - Ref. AGETOP CIVIL (070286)	UN	2	12,76	15,67	31,34	0,08 %
3.5.40	CP037	Próprio	Canaleta plástica perfurada 30 x 30mm, cinza, Helleman ou similar - Ref. ORSE (11402)	UN	1,9	55,75	68,50	130,15	0,34 %



ASSEMBLEIA LEGISLATIVA DO ESTADO DE RONDÔNIA

3.5.41	CP038	Próprio	Fornecimento e montagem mecânica de trilho metálico DIN 35mm - Ref. IOPES (152207)	m	0,6	37,49	46,06	27,63	0,07 %
3.5.42	CP039	Próprio	Fornecimento e montagem de barramento borne neutro, 6 vias - Ref. IOPES (152228)	UN	1	25,08	30,81	30,81	0,08 %
3.5.43	CP040	Próprio	Fornecimento e montagem de barramento borne terra, 6 vias - Ref. IOPES (152228)	UN	1	25,08	30,81	30,81	0,08 %
3.5.44	CP041	Próprio	Fornecimento e Instalação de Botão de Impulso Plástico com Bloco Removível NA Verde - Ref. ORSE (3803)	UN	1	44,08	54,16	54,16	0,14 %
3.5.45	CP042	Próprio	Fornecimento e Instalação de Botão de Impulso Plástico com Bloco Removível NA Vermelho - Ref. ORSE (3803)	UN	1	40,75	50,07	50,07	0,13 %
3.5.46	CP043	Próprio	FORNECIMENTO E INSTALAÇÃO DE TERMINAL DE COMPRESSÃO PRÉ-ISOLADO TIPO OLHAL 2,5mm2 - Ref.SBC (063063)	UN	3	2,04	2,50	7,50	0,02 %
3.5.47	CP044	Próprio	FORNECIMENTO E INSTALAÇÃO DE TERMINAL DE COMPRESSÃO PRÉ-ISOLADO TIPO PINO 2,5mm2 - Ref.SBC (063063)	UN	7	2,13	2,61	18,27	0,05 %
3.5.48	CP045	Próprio	Parafuso auto atarraxante cabeça chata 6.35 mm x 25 mm - fornecimento e colocação REF. ORSE (11039)	UN	4	0,60	0,73	2,92	0,01 %
3.5.49	CP046	Próprio	LUMINÁRIA ARANDELA TIPO TARTARUGA, COM GRADE, DE SOBREPOR, COM 1 LÂMPADA LED DE 15 W, SEM REATOR - FORNECIMENTO E INSTALAÇÃO. AF_02/2020 REF. SINAPI (97608)	UN	1	108,92	133,84	133,84	0,35 %
3.5.50	CP048	Próprio	Disjuntor Bipolar 6 A - FORNECIMENTO E INSTALAÇÃO - Ref. SINAPI (93660)	UN	1	32,27	39,65	39,65	0,10 %
3.5.51	CP049	Próprio	Fornecimento e montagem de barramento pente 12 pólos 63A - Ref. IOPES (152228)	UN	1	32,85	40,36	40,36	0,10 %
3.5.52	PRQ004	Próprio	RELÉ DE NÍVEL COM 3 ELETRODOS CONTATOS DE 10A - 250V - REF. SEINFRA (C4896)	UN	1	201,75	247,91	247,91	0,64 %
3.5.53	PRQ005	Próprio	DISJUNTOR DIFERENCIAL DR-16A - 40A, 30mA - REF. SEINFRA (C4530)	UN	1	168,83	207,45	207,45	0,54 %
4			ABRIGO		1		14.744,29	14.744,29	38,34 %
4.1			ESTRUTURA		1		5.213,67	5.213,67	13,56 %
4.1.1	PRQ000	Próprio	BLOCOS DE APOIO MOLDADOS NO LOCAL EM CONCRETO SIMPLES FCK >= 15 MPA - CONTROLE "A" - Ref. COMPESA	m³	0,02	1.369,86	1.683,28	33,66	0,09 %
4.1.2	PRQ002	Próprio	EXECUÇÃO DE ESTRUTURAS DE CONCRETO ARMADO, FCK = 25 MPA	m³	1,06	3.976,90	4.886,81	5.180,01	13,47 %
4.2			PISO		1		288,44	288,44	0,75 %
4.2.1	170205	SBC	CONTRAPISO EM CONCRETO MAGRO TRACO 1:3:5 5CM	m²	4,05	57,96	71,22	288,44	0,75 %
4.3			ALVENARIA		1		3.295,56	3.295,56	8,57 %



ASSEMBLEIA LEGISLATIVA DO ESTADO DE RONDÔNIA

4.3.1	103333	SINAPI	ALVENARIA DE VEDAÇÃO DE BLOCOS CERÂMICOS FURADOS NA HORIZONTAL DE 9X14X19 CM (ESPESSURA 9 CM) E ARGAMASSA DE ASSENTAMENTO COM PREPARO MANUAL. AF_12/2021	m ²	5,72	130,70	160,60	918,63	2,39 %
4.3.2	87878	SINAPI	CHAPISCO APLICADO EM ALVENARIAS E ESTRUTURAS DE CONCRETO INTERNAS. COM COLHER DE PEDREIRO. ARGAMASSA TRAÇO 1:3 COM PREPARO MANUAL. AF_10/2022	m ²	15,8906	5,96	7,32	116,31	0,30 %
4.3.3	11396	ORSE	Cobogo cimento tipo "veneziana", dim: 40 x 40 x 9cm	m ²	6,16	120,67	148,27	913,34	2,37 %
4.3.4	104238	SINAPI	EMBOÇO OU MASSA ÚNICA EM ARGAMASSA TRAÇO 1:2:8, PREPARO MANUAL, APLICADA MANUALMENTE EM PANOS DE FACHADA SEM PRESENÇA DE VÃOS, ESPESSURA DE 35 MM, ACESSO POR ANDAIME. AF_08/2022	m ²	15,8906	67,07	82,41	1.309,54	3,40 %
4.3.5	053042	SBC	ABERTURA E FECHAMENTO DE RASGOS EM ALVENARIA	M	1,6	19,20	23,59	37,74	0,10 %
4.4			PINTURA		1		1.714,33	1.714,33	4,46 %
4.4.1	88415	SINAPI	APLICAÇÃO MANUAL DE FUNDO SELADOR ACRÍLICO EM PAREDES EXTERNAS DE CASAS. AF_03/2024	m ²	28,8221	4,35	5,34	153,91	0,40 %
4.4.2	96135	SINAPI	APLICAÇÃO MANUAL DE MASSA ACRÍLICA EM PAREDES EXTERNAS DE CASAS, DUAS DEMÃOS. AF_03/2024	m ²	28,8221	31,02	38,11	1.098,41	2,86 %
4.4.3	88489	SINAPI	PINTURA LÁTEX ACRÍLICA PREMIUM, APLICAÇÃO MANUAL EM PAREDES, DUAS DEMÃOS. AF_04/2023	m ²	28,8221	13,05	16,03	462,01	1,20 %
4.5			GRADIL METÁLICO		1		4.232,29	4.232,29	11,00 %
4.5.1	9072	ORSE	Portão em ferro, em gradil metálico, padrão belgo ou equivalente, de correr	m ²	1,6	892,26	1.096,40	1.754,24	4,56 %
4.5.2	111041	SBC	GRADIL EXTERNO C/TUBOS+BARRA CHATA ACO COM PINTURA DUAS FACES	m ²	4,34	464,67	570,98	2.478,05	6,44 %

Total sem BDI 31.303,96
Total do BDI 7.157,44
Total Geral 38.461,40

Jefferson Willian Batista da Silva
Analista Legislativo - Engenharia Civil
CREA N° 7509 D RO



ASSEMBLEIA LEGISLATIVA DO ESTADO DE RONDÔNIA

OBJETO: Perfuração de poço tubular profundo na Assembleia Legislativa do Estado de Rondônia

TIPO DE OBRA: Obras Civas

END. DA OBRA: Av. Farquar, nº 2562, Bairro Olaria - Porto Velho

Bancos

SINAPI - 12/2024 - Rondônia

SBC - 01/2025 - Rondônia

ORSE - 11/2024 - Sergipe

SEINFRA - 028 - Ceará

B.D.I.

22,88%

Encargos Sociais

Não Desonerado: embutido nos preços unitário dos insumos de mão de obra, de acordo com as bases.

Planilha Orçamentária Analítica

Planilha Orçamentária Analítica										
1	SERVIÇOS PRELIMINARES								2.609,94	
1.1	Código	Banco	Descrição	Tipo	Und	Quant.	Valor Unit	Total		
Composição	103689	SINAPI	FORNECIMENTO E INSTALAÇÃO DE PLACA DE OBRA COM CHAPA GALVANIZADA E ESTRUTURA DE MADEIRA. AF_03/2022_PS	PAVI - PAVIMENTAÇÃO	m²	1,0000000	463,13	463,13		
Composição Auxiliar	102234	SINAPI	PINTURA IMUNIZANTE PARA MADEIRA, 2 DEMÃOS. AF_01/2021	PINT - PINTURAS	m²	0,5000000	25,99	12,99		
Composição Auxiliar	88262	SINAPI	CARPINTEIRO DE FORMAS COM ENCARGOS COMPLEMENTARES	SEDI - SERVIÇOS DIVERSOS	H	0,3729000	28,74	10,71		
Composição Auxiliar	88316	SINAPI	SERVEnte COM ENCARGOS COMPLEMENTARES	SEDI - SERVIÇOS DIVERSOS	H	1,1186000	24,95	27,90		
Insumo	00005065	SINAPI	PREGO DE ACO POLIDO COM CABECA 10 X 10 (7/8 X 17)	Material	KG	0,0113000	35,25	0,39		
Insumo	00004509	SINAPI	SARRAFO *2,5 X 10* CM EM PINUS, MISTA OU EQUIVALENTE DA REGIAO - BRUTA	Material	M	3,2083000	3,40	10,90		
Insumo	00004813	SINAPI	PLACA DE OBRA (PARA CONSTRUCAO CIVIL) EM CHAPA GALVANIZADA *N. 22*, ADESIVADA, DE *2,4 X 1,2* M (SEM POSTES PARA FIXACAO)	Material	m²	1,0000000	400,00	400,00		
Insumo	00005069	SINAPI	PREGO DE ACO POLIDO COM CABECA 17 X 27 (2 1/2 X 11)	Material	KG	0,0132000	18,89	0,24		
					MO sem LS =>	32,81	LS =>	0,00	MO com LS =>	32,81
					Valor do BDI =>	105,96			Valor com BDI =>	569,09
							Quant. =>	4,00	Preço Total =>	2.276,36

1.2	Código	Banco	Descrição	Tipo	Und	Quant.	Valor Unit	Total		
Composição	CP003	Próprio	TAXAS E EMOLUMENTOS	SEDI - SERVIÇOS DIVERSOS	UN	1,0000000	271,47	271,47		
Insumo	00000009	Próprio	TAXAS E EMOLUMENTOS	Taxas	UN	1,0000000	271,47	271,47		
					MO sem LS =>	0,00	LS =>	0,00	MO com LS =>	0,00
					Valor do BDI =>	62,11			Valor com BDI =>	333,58
							Quant. =>	1,00	Preço Total =>	333,58



ASSEMBLEIA LEGISLATIVA DO ESTADO DE RONDÔNIA

2			ADMINISTRAÇÃO LOCAL						0,00	
3			CAPTAÇÃO						21.107,17	
3.1			PERFURAÇÃO DE POÇO TUBULAR PROFUNDO						821,85	
3.1.1	Código	Banco	Descrição	Tipo	Und	Quant.	Valor Unit	Total		
Composição	PRQ003	Próprio	CAIXA PARA PROTEÇÃO DE MACRO MEDIDORES EM ALVENARIA, DIM. INT. = 0,70 x 1,00 x 0,50 M - Ref. ORSE (5965)	ASTU - ASSENTAMENTO DE TUBOS E PECAS	UN	1,0000000	668,83	668,83		
Composição Auxiliar	104238	SINAPI	EMBOÇO OU MASSA ÚNICA EM ARGAMASSA TRAÇO 1:2:8, PREPARO MANUAL, APLICADA MANUALMENTE EM PANOS DE FACHADA SEM PRESENÇA DE VÃOS, ESPESSURA DE 35 MM, ACESSO POR ANDAIME. AF_08/2022	REVE - REVESTIMENTO E TRATAMENTO DE SUPERFÍCIES	m²	1,7000000	67,07	114,01		
Composição Auxiliar	76	ORSE	Reaterro manual de valas com espalhamento s/ compactação	Aterros / Reaterros / Compactações	m³	0,2930000	17,43	5,10		
Composição Auxiliar	26	ORSE	Coleta e carga manuais de entulho	Demolições / Remoções	m³	0,6584000	17,43	11,47		
Composição Auxiliar	2497	ORSE	Escavação manual de vala ou cava em material de 1ª categoria, profundidade até 1,50m	Escavação Manual em Área Urbana	m³	0,9515000	52,48	49,93		
Composição Auxiliar	102719	SINAPI	ENCHIMENTO DE BRITA PARA DRENO, LANÇAMENTO MANUAL. AF_07/2021	DROP - DRENAGEM/OBRAS DE CONTENÇÃO / POÇOS DE VISITA	m³	0,0350000	284,41	9,95		
Composição Auxiliar	87878	SINAPI	CHAPISCO APLICADO EM ALVENARIAS E ESTRUTURAS DE CONCRETO INTERNAS, COM COLHER DE PEDREIRO. ARGAMASSA TRAÇO 1:3 COM PREPARO MANUAL. AF_10/2022	REVE - REVESTIMENTO E TRATAMENTO DE SUPERFÍCIES	m²	1,7000000	5,96	10,13		
Composição Auxiliar	103333	SINAPI	ALVENARIA DE VEDAÇÃO DE BLOCOS CERÂMICOS FURADOS NA HORIZONTAL DE 9X14X19 CM (ESPESSURA 9 CM) E ARGAMASSA DE ASSENTAMENTO COM PREPARO MANUAL. AF_12/2021	PARE - PAREDES/PAINEIS	m²	1,7000000	130,70	222,19		
Composição Auxiliar	7753	ORSE	Tampa em chapa metálica de 1/8", inclusive tratamento e pintura em esmalte ou óleo - Rev. 01	Esquadrias de Ferro	m²	0,7000000	351,51	246,05		
				MO sem LS =>		269,26	LS =>	0,00	MO com LS =>	269,26
				Valor do BDI =>		153,02			Valor com BDI =>	821,85
				Quant. =>		1,00	Preço Total =>		821,85	

3.2			FORNECIMENTO E ASSENTAMENTO DE EQUIPAMENTOS E MATERIAIS						5.753,17	
3.2.1	Código	Banco	Descrição	Tipo	Und	Quant.	Valor Unit	Total		
Composição	CP024	Próprio	Aquisição e assentamento de macromedidor, diam. = 50mm - Ref. ORSE (6058)	ASTU - ASSENTAMENTO DE TUBOS E PECAS	UN	1,0000000	1.947,66	1.947,66		
Composição Auxiliar	90776	SINAPI	ENCARREGADO GERAL COM ENCARGOS COMPLEMENTARES	SEDI - SERVIÇOS DIVERSOS	H	0,0725000	27,57	1,99		
Composição Auxiliar	88316	SINAPI	SERVEnte COM ENCARGOS COMPLEMENTARES	SEDI - SERVIÇOS DIVERSOS	H	0,4352000	24,95	10,85		
Composição Auxiliar	88309	SINAPI	PEDREIRO COM ENCARGOS COMPLEMENTARES	SEDI - SERVIÇOS DIVERSOS	H	0,2176000	29,09	6,32		
Insumo	00000019	Próprio	MACROMEDIDOR DE VAZÃO MULTIJATO MAGNÉTICO, CLASSE B, VAZÃO NOMINAL = 15 M³/H, VAZÃO MÍNIMA = 0,30 M³/H, DIÂMETRO NOMINAL 2" (50 MM)	Equipamento	UN	1,0000000	1.928,50	1.928,50		
				MO sem LS =>		14,27	LS =>	0,00	MO com LS =>	14,27



ASSEMBLEIA LEGISLATIVA DO ESTADO DE RONDÔNIA

Valor do BDI => 445,62 Valor com BDI => 2.393,28

Quant. => 1,00 Preço Total => 2.393,28

3.2.2	Código	Banco	Descrição	Tipo	Und	Quant.	Valor Unit	Total
Composição	CP025	Próprio	Aquisição e instalação de filtro para poço tubular profundo	ASTU - ASSENTAMENTO DE TUBOS E PECAS	UN	1,0000000	2.734,29	2.734,29
Composição Auxiliar	88316	SINAPI	SERVENTE COM ENCARGOS COMPLEMENTARES	SEDI - SERVIÇOS DIVERSOS	H	0,4352000	24,95	10,85
Composição Auxiliar	88309	SINAPI	PEDREIRO COM ENCARGOS COMPLEMENTARES	SEDI - SERVIÇOS DIVERSOS	H	0,2176000	29,09	6,32
Insumo	00000020	Próprio	Filtro para poço tubular profundo, 16"x65", cap. vazão 3m³/h	Material	UN	1,0000000	2.717,12	2.717,12

MO sem LS => 12,47 LS => 0,00 MO com LS => 12,47

Valor do BDI => 625,60 Valor com BDI => 3.359,89

Quant. => 1,00 Preço Total => 3.359,89

3.3	AQUISIÇÃO E ASSENTAMENTO DE TUBOS E CONEXÕES PARA BARRILETE RECALQUE EM FERRO GALVANIZADC							7.682,00
3.3.1	Código	Banco	Descrição	Tipo	Und	Quant.	Valor Unit	Total
Composição	92345	SINAPI	LUVA, EM FERRO GALVANIZADO, DN 50 (2"), CONEXÃO ROSQUEADA, INSTALADO EM PRUMADAS - FORNECIMENTO E INSTALAÇÃO. AF_10/2020	INHI - INSTALAÇÕES HIDROS SANITÁRIAS	UN	1,0000000	64,53	64,53
Composição Auxiliar	88267	SINAPI	ENCANADOR OU BOMBEIRO HIDRÁULICO COM ENCARGOS COMPLEMENTARES	SEDI - SERVIÇOS DIVERSOS	H	0,6450000	28,35	18,28
Composição Auxiliar	88248	SINAPI	AUXILIAR DE ENCANADOR OU BOMBEIRO HIDRÁULICO COM ENCARGOS COMPLEMENTARES	SEDI - SERVIÇOS DIVERSOS	H	0,6450000	26,03	16,78
Insumo	00003912	SINAPI	LUVA DE FERRO GALVANIZADO, COM ROSCA BSP, DE 2"	Material	UN	1,0000000	28,96	28,96
Insumo	00003148	SINAPI	FITA VEDA ROSCA, EM PTFE, ROLO DE 18 MM X 50 M (L X C)	Material	UN	0,0240000	11,80	0,28
Insumo	00007307	SINAPI	FUNDO ANTICORROSIVO PARA METAIS FERROSOS (ZARCAO)	Material	L	0,0060000	38,35	0,23

MO sem LS => 26,54 LS => 0,00 MO com LS => 26,54

Valor do BDI => 14,76 Valor com BDI => 79,29

Quant. => 1,00 Preço Total => 79,29

3.3.2	Código	Banco	Descrição	Tipo	Und	Quant.	Valor Unit	Total
Composição	92692	SINAPI	NIPLE, EM FERRO GALVANIZADO, CONEXÃO ROSQUEADA, DN 15 (1/2"), INSTALADO EM RAMAIS E SUB-RAMAIS DE GÁS - FORNECIMENTO E INSTALAÇÃO. AF_10/2020	INHI - INSTALAÇÕES HIDROS SANITÁRIAS	UN	1,0000000	14,21	14,21
Composição Auxiliar	88267	SINAPI	ENCANADOR OU BOMBEIRO HIDRÁULICO COM ENCARGOS COMPLEMENTARES	SEDI - SERVIÇOS DIVERSOS	H	0,1730000	28,35	4,90



ASSEMBLEIA LEGISLATIVA DO ESTADO DE RONDÔNIA

Composição Auxiliar	88248	SINAPI	AUXILIAR DE ENCANADOR OU BOMBEIRO HIDRÁULICO COM ENCARGOS COMPLEMENTARES	SEDI - SERVIÇOS DIVERSOS	H	0,1730000	26,03	4,50	
Insumo	00003148	SINAPI	FITA VEDA ROSCA, EM PTFE, ROLO DE 18 MM X 50 M (L X C)	Material	UN	0,0080000	11,80	0,09	
Insumo	00007307	SINAPI	FUNDO ANTICORROSIVO PARA METAIS FERROSOS (ZARCAO)	Material	L	0,0020000	38,35	0,07	
Insumo	00004177	SINAPI	NIPLE DE FERRO GALVANIZADO, COM ROSCA BSP, DE 1/2"	Material	UN	1,0000000	4,65	4,65	
				MO sem LS =>	7,11	LS =>	0,00	MO com LS =>	7,11
				Valor do BDI =>	3,25			Valor com BDI =>	17,46
				Quant. =>		5,00	Preço Total =>	87,30	

3.3.3	Código	Banco	Descrição	Tipo	Und	Quant.	Valor Unit	Total	
Composição	92344	SINAPI	NIPLE, EM FERRO GALVANIZADO, DN 50 (2"), CONEXÃO ROSQUEADA, INSTALADO EM PRUMADAS - FORNECIMENTO E INSTALAÇÃO. AF_10/2020	INHI - INSTALAÇÕES HIDROS SANITÁRIAS	UN	1,0000000	64,55	64,55	
Composição Auxiliar	88248	SINAPI	AUXILIAR DE ENCANADOR OU BOMBEIRO HIDRÁULICO COM ENCARGOS COMPLEMENTARES	SEDI - SERVIÇOS DIVERSOS	H	0,6450000	26,03	16,78	
Composição Auxiliar	88267	SINAPI	ENCANADOR OU BOMBEIRO HIDRÁULICO COM ENCARGOS COMPLEMENTARES	SEDI - SERVIÇOS DIVERSOS	H	0,6450000	28,35	18,28	
Insumo	00004181	SINAPI	NIPLE DE FERRO GALVANIZADO, COM ROSCA BSP, DE 2"	Material	UN	1,0000000	28,98	28,98	
Insumo	00007307	SINAPI	FUNDO ANTICORROSIVO PARA METAIS FERROSOS (ZARCAO)	Material	L	0,0060000	38,35	0,23	
Insumo	00003148	SINAPI	FITA VEDA ROSCA, EM PTFE, ROLO DE 18 MM X 50 M (L X C)	Material	UN	0,0240000	11,80	0,28	
				MO sem LS =>	26,54	LS =>	0,00	MO com LS =>	26,54
				Valor do BDI =>	14,76			Valor com BDI =>	79,31
				Quant. =>		6,00	Preço Total =>	475,86	

3.3.4	Código	Banco	Descrição	Tipo	Und	Quant.	Valor Unit	Total
Composição	92356	SINAPI	TÊ, EM FERRO GALVANIZADO, DN 50 (2"), CONEXÃO ROSQUEADA, INSTALADO EM PRUMADAS - FORNECIMENTO E INSTALAÇÃO. AF_10/2020	INHI - INSTALAÇÕES HIDROS SANITÁRIAS	UN	1,0000000	125,59	125,59
Composição Auxiliar	88248	SINAPI	AUXILIAR DE ENCANADOR OU BOMBEIRO HIDRÁULICO COM ENCARGOS COMPLEMENTARES	SEDI - SERVIÇOS DIVERSOS	H	1,2900000	26,03	33,57
Composição Auxiliar	88267	SINAPI	ENCANADOR OU BOMBEIRO HIDRÁULICO COM ENCARGOS COMPLEMENTARES	SEDI - SERVIÇOS DIVERSOS	H	1,2900000	28,35	36,57
Insumo	00007307	SINAPI	FUNDO ANTICORROSIVO PARA METAIS FERROSOS (ZARCAO)	Material	L	0,0090000	38,35	0,34
Insumo	00003148	SINAPI	FITA VEDA ROSCA, EM PTFE, ROLO DE 18 MM X 50 M (L X C)	Material	UN	0,0360000	11,80	0,42
Insumo	00006298	SINAPI	TE DE FERRO GALVANIZADO, DE 2"	Material	UN	1,0000000	54,69	54,69



ASSEMBLEIA LEGISLATIVA DO ESTADO DE RONDÔNIA

MO sem LS =>	53,09	LS =>	0,00	MO com LS =>	53,09
Valor do BDI =>	28,73			Valor com BDI =>	154,32
		Quant. =>	1,00	Preço Total =>	154,32

3.3.5	Código	Banco	Descrição	Tipo	Und	Quant.	Valor Unit	Total		
Composição	92341	SINAPI	TUBO DE AÇO GALVANIZADO COM COSTURA, CLASSE MÉDIA, DN 50 (2"), CONEXÃO ROSQUEADA, INSTALADO EM PRUMADAS - FORNECIMENTO E INSTALAÇÃO. AF_10/2020	INHI - INSTALAÇÕES HIDROSANITÁRIAS	M	1,0000000	120,39	120,39		
Composição Auxiliar	88248	SINAPI	AUXILIAR DE ENCANADOR OU BOMBEIRO HIDRÁULICO COM ENCARGOS COMPLEMENTARES	SEDI - SERVIÇOS DIVERSOS	H	0,4780000	26,03	12,44		
Composição Auxiliar	88267	SINAPI	ENCANADOR OU BOMBEIRO HIDRÁULICO COM ENCARGOS COMPLEMENTARES	SEDI - SERVIÇOS DIVERSOS	H	0,4780000	28,35	13,55		
Insumo	00007696	SINAPI	TUBO AÇO GALVANIZADO COM COSTURA, CLASSE MEDIA, DN 2", E = *3,65* MM, PESO *5,10* KG/M (NBR 5580)	Material	M	1,0390000	90,86	94,40		
				MO sem LS =>		19,67	LS =>	0,00	MO com LS =>	19,67
				Valor do BDI =>		27,54			Valor com BDI =>	147,93
				Quant. =>		13,00	Preço Total =>	1.923,09		

3.3.6	Código	Banco	Descrição	Tipo	Und	Quant.	Valor Unit	Total		
Composição	92889	SINAPI	UNIÃO, EM FERRO GALVANIZADO, DN 50 (2"), CONEXÃO ROSQUEADA, INSTALADO EM PRUMADAS - FORNECIMENTO E INSTALAÇÃO. AF_10/2020	INHI - INSTALAÇÕES HIDROSANITÁRIAS	UN	1,0000000	119,55	119,55		
Composição Auxiliar	88248	SINAPI	AUXILIAR DE ENCANADOR OU BOMBEIRO HIDRÁULICO COM ENCARGOS COMPLEMENTARES	SEDI - SERVIÇOS DIVERSOS	H	0,6450000	26,03	16,78		
Composição Auxiliar	88267	SINAPI	ENCANADOR OU BOMBEIRO HIDRÁULICO COM ENCARGOS COMPLEMENTARES	SEDI - SERVIÇOS DIVERSOS	H	0,6450000	28,35	18,28		
Insumo	00009887	SINAPI	UNIAO DE FERRO GALVANIZADO, COM ROSCA BSP, COM ASSENTO PLANO, DE 2"	Material	UN	1,0000000	83,98	83,98		
Insumo	00007307	SINAPI	FUNDO ANTICORROSIVO PARA METAIS FERROSOS (ZARCAO)	Material	L	0,0060000	38,35	0,23		
Insumo	00003148	SINAPI	FITA VEDA ROSCA, EM PTFE, ROLO DE 18 MM X 50 M (L X C)	Material	UN	0,0240000	11,80	0,28		
				MO sem LS =>		26,54	LS =>	0,00	MO com LS =>	26,54
				Valor do BDI =>		27,35			Valor com BDI =>	146,90
				Quant. =>		4,00	Preço Total =>	587,60		

3.3.7	Código	Banco	Descrição	Tipo	Und	Quant.	Valor Unit	Total
Composição	052045	SBC	CURVA 90 GALVANIZADA 2"	INSTALACOES HIDRAULICAS - AGUA	UN	1,0000000	222,20	222,20



ASSEMBLEIA LEGISLATIVA DO ESTADO DE RONDÔNIA

Insumo	041106	SBC	CURVA GALVANIZADA COM ROSCA BSP MACHO 2"	Material	UN	1,0000000	205,22	205,22		
Insumo	099200	SBC	BOMBEIRO OU ENCANADOR	Mão de Obra	H	0,4680000	19,66	9,19		
Insumo	099034	SBC	AJUDANTE DE BOMBEIRO OU ENCANADOR	Mão de Obra	H	0,4680000	15,74	7,36		
Insumo	004636	SBC	FITA TEFLON VEDA ROSCA 18mm x 25m	Material	M	2,5530000	0,17	0,43		
				MO sem LS =>		16,55	LS =>	0,00	MO com LS =>	16,55
				Valor do BDI =>		50,83			Valor com BDI =>	273,03
							Quant. =>	7,00	Preço Total =>	1.911,21

3.3.8	Código	Banco	Descrição	Tipo	Und	Quant.	Valor Unit	Total		
Composição	94498	SINAPI	REGISTRO DE GAVETA BRUTO, LATÃO, ROSCÁVEL, 2" - FORNECIMENTO E INSTALAÇÃO. AF_08/2021	INHI - INSTALAÇÕES HIDROS SANITÁRIAS	UN	1,0000000	123,88	123,88		
Composição Auxiliar	88267	SINAPI	ENCANADOR OU BOMBEIRO HIDRÁULICO COM ENCARGOS COMPLEMENTARES	SEDI - SERVIÇOS DIVERSOS	H	0,3398000	28,35	9,63		
Composição Auxiliar	88248	SINAPI	AUXILIAR DE ENCANADOR OU BOMBEIRO HIDRÁULICO COM ENCARGOS COMPLEMENTARES	SEDI - SERVIÇOS DIVERSOS	H	0,3398000	26,03	8,84		
Insumo	00006028	SINAPI	REGISTRO GAVETA BRUTO EM LATAO FORJADO, BITOLA 2"	Material	UN	1,0000000	105,13	105,13		
Insumo	00003148	SINAPI	FITA VEDA ROSCA, EM PTFE, ROLO DE 18 MM X 50 M (L X C)	Material	UN	0,0240000	11,80	0,28		
				MO sem LS =>		13,97	LS =>	0,00	MO com LS =>	13,97
				Valor do BDI =>		28,34			Valor com BDI =>	152,22
							Quant. =>	2,00	Preço Total =>	304,44

3.3.9	Código	Banco	Descrição	Tipo	Und	Quant.	Valor Unit	Total		
Composição	92699	SINAPI	JOELHO 90 GRAUS, EM FERRO GALVANIZADO, CONEXÃO ROSQUEADA, DN 15 (1/2"), INSTALADO EM RAMAIS E SUB-RAMAIS DE GÁS - FORNECIMENTO E INSTALAÇÃO. AF_10/2020	INHI - INSTALAÇÕES HIDROS SANITÁRIAS	UN	1,0000000	19,95	19,95		
Composição Auxiliar	88248	SINAPI	AUXILIAR DE ENCANADOR OU BOMBEIRO HIDRÁULICO COM ENCARGOS COMPLEMENTARES	SEDI - SERVIÇOS DIVERSOS	H	0,2590000	26,03	6,74		
Composição Auxiliar	88267	SINAPI	ENCANADOR OU BOMBEIRO HIDRÁULICO COM ENCARGOS COMPLEMENTARES	SEDI - SERVIÇOS DIVERSOS	H	0,2590000	28,35	7,34		
Insumo	00003148	SINAPI	FITA VEDA ROSCA, EM PTFE, ROLO DE 18 MM X 50 M (L X C)	Material	UN	0,0080000	11,80	0,09		
Insumo	00003455	SINAPI	COTOVELO 90 GRAUS DE FERRO GALVANIZADO, COM ROSCA BSP, DE 1/2"	Material	UN	1,0000000	5,71	5,71		
Insumo	00007307	SINAPI	FUNDO ANTICORROSIVO PARA METAIS FERROSOS (ZARCAO)	Material	L	0,0020000	38,35	0,07		
				MO sem LS =>		10,65	LS =>	0,00	MO com LS =>	10,65
				Valor do BDI =>		4,56			Valor com BDI =>	24,51



ASSEMBLEIA LEGISLATIVA DO ESTADO DE RONDÔNIA

Quant. => 2,00 Preço Total => 49,02

3.3.10	Código	Banco	Descrição	Tipo	Und	Quant.	Valor Unit	Total		
Composição	92693	SINAPI	LUVA, EM FERRO GALVANIZADO, CONEXÃO ROSQUEADA, DN 15 (1/2"), INSTALADO EM RAMAIS E SUB-RAMAIS DE GÁS - FORNECIMENTO E INSTALAÇÃO. AF_10/2020	INHI - INSTALAÇÕES HIDROS SANITÁRIAS	UN	1,0000000	14,55	14,55		
Composição Auxiliar	88267	SINAPI	ENCANADOR OU BOMBEIRO HIDRÁULICO COM ENCARGOS COMPLEMENTARES	SEDI - SERVIÇOS DIVERSOS	H	0,1730000	28,35	4,90		
Composição Auxiliar	88248	SINAPI	AUXILIAR DE ENCANADOR OU BOMBEIRO HIDRÁULICO COM ENCARGOS COMPLEMENTARES	SEDI - SERVIÇOS DIVERSOS	H	0,1730000	26,03	4,50		
Insumo	00003148	SINAPI	FITA VEDA ROSCA, EM PTFE, ROLO DE 18 MM X 50 M (L X C)	Material	UN	0,0080000	11,80	0,09		
Insumo	00003908	SINAPI	LUVA DE FERRO GALVANIZADO, COM ROSCA BSP, DE 1/2"	Material	UN	1,0000000	4,99	4,99		
Insumo	00007307	SINAPI	FUNDO ANTICORROSIVO PARA METAIS FERROSOS (ZARCAO)	Material	L	0,0020000	38,35	0,07		
					MO sem LS =>	7,11	LS =>	0,00	MO com LS =>	7,11
					Valor do BDI =>	3,32			Valor com BDI =>	17,87
					Quant. =>	2,00	Preço Total =>	35,74		

3.3.11	Código	Banco	Descrição	Tipo	Und	Quant.	Valor Unit	Total		
Composição	055040	SBC	TUBO FERRO GALVANIZADO 1/2"	INSTALACOES HIDRAULICAS - INCENDIO	M	1,0000000	31,70	31,70		
Insumo	099034	SBC	AJUDANTE DE BOMBEIRO OU ENCANADOR	Mão de Obra	H	0,2020000	15,74	3,17		
Insumo	099200	SBC	BOMBEIRO OU ENCANADOR	Mão de Obra	H	0,2020000	19,66	3,97		
Insumo	030751	SBC	TUBO ACO GALVANIZADO DIN 2440 NBR 5580 1/2" CLASSE MEDIA (1.267kg/m)	Material	M	1,2950000	18,97	24,56		
					MO sem LS =>	7,14	LS =>	0,00	MO com LS =>	7,14
					Valor do BDI =>	7,25			Valor com BDI =>	38,95
					Quant. =>	1,00	Preço Total =>	38,95		

3.3.12	Código	Banco	Descrição	Tipo	Und	Quant.	Valor Unit	Total
Composição	053434	SBC	TAMPAO/CAP EM FERRO GALVANIZADO COM ROSCA 2"	INSTALACOES HIDRAULICAS - ESGOTO	UN	1,0000000	87,23	87,23
Insumo	099200	SBC	BOMBEIRO OU ENCANADOR	Mão de Obra	H	0,1040000	19,66	2,04
Insumo	062054	SBC	TAMPAO/CAP EM FERRO GALVANIZADO COM ROSCA 2"	Material	UN	1,0000000	35,00	35,00



ASSEMBLEIA LEGISLATIVA DO ESTADO DE RONDÔNIA

Insumo	062090	SBC	JUNTA RAPID SMU, DESTINADA PARA UNIAO E VEDACAO ENTRE EXTREMIDADES PONTA/ PONTA DE TUBOS E CONEXOES COM DN 50mm	Material	UN	1,0000000	48,56	48,56		
Insumo	099034	SBC	AJUDANTE DE BOMBEIRO OU ENCANADOR	Mão de Obra	H	0,1040000	15,74	1,63		
				MO sem LS =>		3,67	LS =>	0,00	MO com LS =>	3,67
				Valor do BDI =>		19,95			Valor com BDI =>	107,18
						Quant. =>	1,00	Preço Total =>	107,18	

3.3.13	Código	Banco	Descrição	Tipo	Und	Quant.	Valor Unit	Total		
Composição	CP026	Próprio	Aquisição e Assentamento de Tê de redução FoGo Ø 2" x 1/2" - Ref. CAERN (1140048)	114	UN	1,0000000	110,86	110,86		
Composição Auxiliar	88243	SINAPI	AJUDANTE ESPECIALIZADO COM ENCARGOS COMPLEMENTARES	SEDI - SERVIÇOS DIVERSOS	H	0,9000000	26,73	24,05		
Composição Auxiliar	88267	SINAPI	ENCANADOR OU BOMBEIRO HIDRÁULICO COM ENCARGOS COMPLEMENTARES	SEDI - SERVIÇOS DIVERSOS	H	0,9000000	28,35	25,51		
Insumo	00006318	SINAPI	TE DE REDUCAO DE FERRO GALVANIZADO, COM ROSCA BSP, DE 2" X 1 1/2"	Material	UN	1,0000000	60,55	60,55		
Insumo	00003143	SINAPI	FITA VEDA ROSCA, EM PTFE, ROLO DE 18 MM X 25 M (L X C)	Material	UN	0,1034100	7,28	0,75		
				MO sem LS =>		37,15	LS =>	0,00	MO com LS =>	37,15
				Valor do BDI =>		25,36			Valor com BDI =>	136,22
						Quant. =>	3,00	Preço Total =>	408,66	

3.3.14	Código	Banco	Descrição	Tipo	Und	Quant.	Valor Unit	Total		
Composição	101917	SINAPI	MANÔMETRO 0 A 200 PSI (0 A 14 KGF/CM2), D = 50MM - FORNECIMENTO E INSTALAÇÃO. AF_10/2020	INES - INSTALAÇÕES ESPECIAIS	UN	1,0000000	168,51	168,51		
Composição Auxiliar	88248	SINAPI	AUXILIAR DE ENCANADOR OU BOMBEIRO HIDRÁULICO COM ENCARGOS COMPLEMENTARES	SEDI - SERVIÇOS DIVERSOS	H	0,8430000	26,03	21,94		
Composição Auxiliar	88267	SINAPI	ENCANADOR OU BOMBEIRO HIDRÁULICO COM ENCARGOS COMPLEMENTARES	SEDI - SERVIÇOS DIVERSOS	H	0,8430000	28,35	23,89		
Insumo	00012899	SINAPI	MANOMETRO COM CAIXA EM ACO PINTADO, ESCALA *10* KGF/CM2 (*10* BAR), DIAMETRO NOMINAL DE *63* MM, CONEXAO DE 1/4"	Material	UN	1,0000000	122,65	122,65		
Insumo	00003146	SINAPI	FITA VEDA ROSCA, EM PTFE, ROLO DE 18 MM X 10 M (L X C)	Material	UN	0,0120000	3,20	0,03		
				MO sem LS =>		34,69	LS =>	0,00	MO com LS =>	34,69
				Valor do BDI =>		38,55			Valor com BDI =>	207,06
						Quant. =>	1,00	Preço Total =>	207,06	

3.3.15	Código	Banco	Descrição	Tipo	Und	Quant.	Valor Unit	Total
--------	--------	-------	-----------	------	-----	--------	------------	-------



ASSEMBLEIA LEGISLATIVA DO ESTADO DE RONDÔNIA

Composição	CP027	Próprio	FORNECIMENTO, MONTAGEM E INSTALAÇÃO DE CLORADOR DN 50 - Ref. CAEMA (192001)	1920	UN	1,0000000	907,04	907,04		
Composição Auxiliar	88267	SINAPI	ENCANADOR OU BOMBEIRO HIDRÁULICO COM ENCARGOS COMPLEMENTARES	SEDI - SERVIÇOS DIVERSOS	H	2,0000000	28,35	56,70		
Composição Auxiliar	88248	SINAPI	AUXILIAR DE ENCANADOR OU BOMBEIRO HIDRÁULICO COM ENCARGOS COMPLEMENTARES	SEDI - SERVIÇOS DIVERSOS	H	2,0000000	26,03	52,06		
Insumo	00000021	Próprio	CLORADOR COM VAZÃO DE 5M3	Material	UN	1,0000000	798,28	798,28		
				MO sem LS =>		82,32	LS =>	0,00	MO com LS =>	82,32
				Valor do BDI =>		207,53			Valor com BDI =>	1.114,57
							Quant. =>	1,00	Preço Total =>	1.114,57

3.3.16	Código	Banco	Descrição	Tipo	Und	Quant.	Valor Unit	Total		
Composição	CP028	Próprio	ABERTURA E FECHAMENTO MANUAL DE RASGO EM CONCRETO, PARA PASSA GEM DE TUBOS E DUTOS, COM DIAMETRO DE 1.1/4" A 2" - Ref. EMOP (15.045.0116-A)	ASTU - ASSENTAMENTO DE TUBOS E PECAS	m	1,0000000	140,55	140,55		
Composição Auxiliar	88629	SINAPI	ARGAMASSA TRAÇO 1:3 (EM VOLUME DE CIMENTO E AREIA MÉDIA ÚMIDA), PREPARO MANUAL. AF_08/2019	SEDI - SERVIÇOS DIVERSOS	m³	0,0025000	934,03	2,33		
Composição Auxiliar	88309	SINAPI	PEDREIRO COM ENCARGOS COMPLEMENTARES	SEDI - SERVIÇOS DIVERSOS	H	1,7500000	29,09	50,90		
Composição Auxiliar	88316	SINAPI	SERVEnte COM ENCARGOS COMPLEMENTARES	SEDI - SERVIÇOS DIVERSOS	H	3,5000000	24,95	87,32		
				MO sem LS =>		100,70	LS =>	0,00	MO com LS =>	100,70
				Valor do BDI =>		32,15			Valor com BDI =>	172,70
							Quant. =>	0,50	Preço Total =>	86,35

3.3.17	Código	Banco	Descrição	Tipo	Und	Quant.	Valor Unit	Total		
Composição	89349	SINAPI	REGISTRO DE PRESSÃO BRUTO, LATÃO, ROSCÁVEL, 1/2" - FORNECIMENTO E INSTALAÇÃO. AF_08/2021	INHI - INSTALAÇÕES HIDROS SANITÁRIAS	UN	1,0000000	22,66	22,66		
Composição Auxiliar	88248	SINAPI	AUXILIAR DE ENCANADOR OU BOMBEIRO HIDRÁULICO COM ENCARGOS COMPLEMENTARES	SEDI - SERVIÇOS DIVERSOS	H	0,0719000	26,03	1,87		
Composição Auxiliar	88267	SINAPI	ENCANADOR OU BOMBEIRO HIDRÁULICO COM ENCARGOS COMPLEMENTARES	SEDI - SERVIÇOS DIVERSOS	H	0,0719000	28,35	2,03		
Insumo	00003148	SINAPI	FITA VEDA ROSCA, EM PTFE, ROLO DE 18 MM X 50 M (L X C)	Material	UN	0,0084000	11,80	0,09		
Insumo	00011752	SINAPI	REGISTRO PRESSAO BRUTO EM LATAO FORJADO, BITOLA 1/2"	Material	UN	1,0000000	18,67	18,67		
				MO sem LS =>		2,95	LS =>	0,00	MO com LS =>	2,95
				Valor do BDI =>		5,18			Valor com BDI =>	27,84
							Quant. =>	4,00	Preço Total =>	111,36



ASSEMBLEIA LEGISLATIVA DO ESTADO DE RONDÔNIA

3.4 MOVIMENTAÇÃO DE SOLO								295,88		
3.4.1 MOVIMENTO DE TERRA								295,88		
3.4.1.1	Código	Banco	Descrição	Tipo	Und	Quant.	Valor Unit	Total		
Composição	172030	SBC	REATERRO MANUAL COM MATERIAL DA PROPRIA OBRA	URBANIZACAO	m³	1,0000000	33,42	33,42		
Insumo	099900	SBC	SERVENTE	Mão de Obra	H	2,1240000	15,74	33,42		
				MO sem LS =>		33,42	LS =>	0,00	MO com LS =>	33,42
				Valor do BDI =>		7,64			Valor com BDI =>	41,06
						Quant. =>	1,2401828	Preço Total =>		50,92

3.4.1.2								Total		
Código	Banco	Descrição	Tipo	Und	Quant.	Valor Unit	Total			
Composição	93358	SINAPI	ESCAVAÇÃO MANUAL DE VALA COM PROFUNDIDADE MENOR OU IGUAL A 1,30 M. AF_02/2021	MOVT - MOVIMENTO DE TERRA	m³	1,0000000	98,69	98,69		
Composição Auxiliar	88316	SINAPI	SERVENTE COM ENCARGOS COMPLEMENTARES	SEDI - SERVIÇOS DIVERSOS	H	3,9557667	24,95	98,69		
				MO sem LS =>		70,29	LS =>	0,00	MO com LS =>	70,29
				Valor do BDI =>		22,58			Valor com BDI =>	121,27
						Quant. =>	2,02	Preço Total =>		244,96

3.5 INSTALAÇÕES ELÉTRICAS								6.554,27		
3.5.1	Código	Banco	Descrição	Tipo	Und	Quant.	Valor Unit	Total		
Composição	93660	SINAPI	DISJUNTOR BIPOLAR TIPO DIN, CORRENTE NOMINAL DE 10A - FORNECIMENTO E INSTALAÇÃO. AF_10/2020	INEL - INSTALAÇÃO ELÉTRICA/ELETRIFICAÇÃO E	UN	1,0000000	50,21	50,21		
Composição Auxiliar	88247	SINAPI	AUXILIAR DE ELETRICISTA COM ENCARGOS COMPLEMENTARES	SEDI - SERVIÇOS DIVERSOS	H	0,0703000	27,13	1,90		
Composição Auxiliar	88264	SINAPI	ELETRICISTA COM ENCARGOS COMPLEMENTARES	SEDI - SERVIÇOS DIVERSOS	H	0,0703000	30,63	2,15		
Insumo	00034616	SINAPI	DISJUNTOR TERMOMAGNETICO PARA TRILHO DIN (IEC), BIPOLAR, 6 - 32 A	Material	UN	1,0000000	44,26	44,26		
Insumo	00001570	SINAPI	TERMINAL A COMPRESSAO EM COBRE ESTANHADO PARA CABO 2,5 MM2, 1 FURO E 1 COMPRESSAO, PARA PARAFUSO DE FIXACAO M5	Material	UN	2,0000000	0,95	1,90		
				MO sem LS =>		3,03	LS =>	0,00	MO com LS =>	3,03
				Valor do BDI =>		11,48			Valor com BDI =>	61,69
						Quant. =>	1,00	Preço Total =>		61,69

3.5.2	Código	Banco	Descrição	Tipo	Und	Quant.	Valor Unit	Total
-------	--------	-------	-----------	------	-----	--------	------------	-------



ASSEMBLEIA LEGISLATIVA DO ESTADO DE RONDÔNIA

Composição	101901	SINAPI	CONTATOR TRIPOLAR I NOMINAL 12A - FORNECIMENTO E INSTALAÇÃO. AF_10/2020	INEL - INSTALAÇÃO ELÉTRICA/ELETRIFICAÇÃO E SEDI - SERVIÇOS DIVERSOS	UN	1,0000000	165,06	165,06		
Composição Auxiliar	88264	SINAPI	ELETRICISTA COM ENCARGOS COMPLEMENTARES	SEDI - SERVIÇOS DIVERSOS	H	0,1428000	30,63	4,37		
Composição Auxiliar	88247	SINAPI	AUXILIAR DE ELETRICISTA COM ENCARGOS COMPLEMENTARES	SEDI - SERVIÇOS DIVERSOS	H	0,1428000	27,13	3,87		
Insumo	00001570	SINAPI	TERMINAL A COMPRESSAO EM COBRE ESTANHADO PARA CABO 2,5 MM2, 1 FURO E 1 COMPRESSAO, PARA PARAFUSO DE FIXACAO M5	Material	UN	3,0000000	0,95	2,85		
Insumo	00001623	SINAPI	CONTATOR TRIPOLAR, CORRENTE DE 12 A, TENSAO NOMINAL DE *500* V, CATEGORIA AC-2 E AC-3	Material	UN	1,0000000	153,97	153,97		
					MO sem LS =>	6,16	LS =>	0,00	MO com LS =>	6,16
					Valor do BDI =>	37,76			Valor com BDI =>	202,82
					Quant. =>	1,00	Preço Total =>	202,82		

3.5.3	Código	Banco	Descrição	Tipo	Und	Quant.	Valor Unit	Total
Composição	8007	ORSE	Terminal de compressão para cabo de 4 mm2 - fornecimento e instalação	Interligações até Quadro Geral - Fios e Cabos	un	1,0000000	2,18	2,18
Item	Código	Banco	Descrição	Tipo	Und	Quant.	Valor Unit	Total
Insumo	00002436/SIN	ORSE	Eletricista (horista)	Mão de Obra	h	0,0400000	19,13	0,76
Insumo	7880	ORSE	Alicate de compressão para terminais de compressão de cabos com seção até 120mm2	Serviços	h	0,0330000	2,67	0,08
Composição	10552	ORSE	Encargos Complementares - Eletricista	Provisórios	h	0,0400000	3,65	0,14
Insumo	00001571/SIN	ORSE	Terminal a compressao em cobre estanhado para cabo 4 mm2, 1 furo e 1 compressao, para parafuso de fixacao m5	Material	un	1,0000000	1,22	1,22
	API							

Detalhamento de Cálculo ORSE

Item	Código	Banco	Descrição	Tipo	Und	Quant.	Valor Unit	Total
Insumo	10517	ORSE	Exames admissionais/demissionais (checkup)	Serviços	cj	0,0000160	300,00	0,00
Insumo	00012892/SIN	ORSE	Luva raspa de couro, cano curto (punho *7* cm)	Material	par	0,0000920	12,37	0,00
Insumo	10492	ORSE	Cesta Básica	Material	un	0,0001800	190,00	0,03
Insumo	00002436/SIN	ORSE	Eletricista (horista)	Mão de Obra	h	0,0400000	19,13	0,76
Insumo	10599	ORSE	Protetor solar fps 30 com 120ml	Material	un	0,0000720	18,00	0,00
Insumo	10579	ORSE	Chave de fenda chata 30 cm	Material	un	0,0000080	26,89	0,00
Insumo	11241	ORSE	Alicate volt-amperimetro	Material	un	0,0000080	163,00	0,00



ASSEMBLEIA LEGISLATIVA DO ESTADO DE RONDÔNIA

Insumo	7880	ORSE	Alicate de compressão para terminais de compressão de cabos com seção até 120mm ²	Serviços	h	0,0330000	2,67	0,08		
Insumo	00001571/SIN API	ORSE	Terminal a compressão em cobre estanhado para cabo 4 mm ² , 1 furo e 1 compressão, para parafuso de fixação m5	Material	un	1,0000000	1,22	1,22		
Insumo	00012894/SIN	ORSE	Capa para chuva em pvc com forro de poliéster, com capuz (amarela ou azul)	Material	un	0,0000080	17,87	0,00		
Insumo	10761	ORSE	Refeição - café da manhã (café com leite e dois pães com manteiga)	Serviços	un	0,0040720	5,00	0,02		
Insumo	941	ORSE	Fardamento com mangas curta	Material	un	0,0000600	192,62	0,01		
Insumo	2378	ORSE	Vale transporte	Material	un	0,0026160	4,50	0,01		
Insumo	11240	ORSE	Alicate com isolamento	Material	un	0,0000080	47,69	0,00		
Insumo	158	ORSE	Almoço (Participação do empregador)	Material	un	0,0040720	14,00	0,05		
Insumo	10596	ORSE	Protetor auricular	Material	un	0,0001800	4,90	0,00		
Insumo	00012895/SIN	ORSE	Capacete de segurança aba frontal com suspensão de polietileno, sem jugular (classe b)	Material	un	0,0000240	13,75	0,00		
Insumo	00012893/SIN	ORSE	Bota de segurança com biqueira de aço e colarinho acolchoado	Material	par	0,0000280	66,00	0,00		
Insumo	11242	ORSE	Chave inglesa 12"	Material	un	0,0000040	34,00	0,00		
Insumo	10362	ORSE	Seguro de vida e acidente em grupo	Serviços	un	0,0001800	12,54	0,00		
Insumo	1651	ORSE	Óculos branco proteçãoProtetor auricular	Material	pr	0,0000320	6,70	0,00		
				MO sem LS =>		0,76	LS =>	0,00	MO com LS =>	0,76
				Valor do BDI =>		0,49			Valor com BDI =>	2,67
							Quant. =>	27,00	Preço Total =>	72,09

3.5.4	Código	Banco	Descrição	Tipo	Und	Quant.	Valor Unit	Total		
Composição	CP029	Próprio	Sinaleiro 22mm com lâmpada vermelha, 220vca, led integrado ao corpo, modelo L2-DR1-R, da Metaltext ou similar (luz de topo) - Ref. ORSE (11436)	ASTU - ASSENTAMENTO DE TUBOS E PECAS	UN	1,0000000	35,67	35,67		
Composição Auxiliar	88247	SINAPI	AUXILIAR DE ELETRICISTA COM ENCARGOS COMPLEMENTARES	SEDI - SERVIÇOS DIVERSOS	H	0,4000000	27,13	10,85		
Composição Auxiliar	88264	SINAPI	ELETRICISTA COM ENCARGOS COMPLEMENTARES	SEDI - SERVIÇOS DIVERSOS	H	0,4000000	30,63	12,25		
Insumo	00000022	Próprio	SINALEIRO COM LED VERMELHO 220V	Material	UN	1,0000000	12,57	12,57		
				MO sem LS =>		17,26	LS =>	0,00	MO com LS =>	17,26
				Valor do BDI =>		8,16			Valor com BDI =>	43,83



Quant. => 3,00 Preço Total => 131,49

3.5.5	Código	Banco	Descrição	Tipo	Und	Quant.	Valor Unit	Total
Composição	8005	ORSE	Terminal de compressão para cabo de 1,50 mm ² - fornecimento e instalação	Interligações até Quadro Geral - Fios e Cabos	un	1,0000000	1,26	1,26
Item	Código	Banco	Descrição	Tipo	Und	Quant.	Valor Unit	Total
Composição	10552	ORSE	Encargos Complementares - Eletricista	Provisórios	h	0,0400000	3,65	0,14
Insumo	4665	ORSE	Terminal de compressão para cabo de 1,5 mm ²	Material	un	1,0000000	0,30	0,30
Insumo	7880	ORSE	Alicate de compressão para terminais de compressão de cabos com seção até 120mm ²	Serviços	h	0,0330000	2,67	0,08
Insumo		ORSE	Eletricista (horista)	Mão de Obra	h	0,0400000	19,13	0,76
	00002436/SIN							

Detalhamento de Cálculo ORSE

Item	Código	Banco	Descrição	Tipo	Und	Quant.	Valor Unit	Total
Insumo	4665	ORSE	Terminal de compressão para cabo de 1,5 mm ²	Material	un	1,0000000	0,30	0,30
Insumo	11241	ORSE	Alicate volt-amperimetro	Material	un	0,0000080	163,00	0,00
Insumo		ORSE	Capacete de segurança aba frontal com suspensão de polietileno, sem jugular (classe b)	Material	un	0,0000240	13,75	0,00
Insumo	10761	ORSE	Refeição - café da manhã (café com leite e dois pães com manteiga)	Serviços	un	0,0040720	5,00	0,02
Insumo	2378	ORSE	Vale transporte	Material	un	0,0026160	4,50	0,01
Insumo		ORSE	Capa para chuva em pvc com forro de poliéster, com capuz (amarela ou azul)	Material	un	0,0000080	17,87	0,00
Insumo		ORSE	Luva raspa de couro, cano curto (punho *7* cm)	Material	par	0,0000920	12,37	0,00
Insumo	10362	ORSE	Seguro de vida e acidente em grupo	Serviços	un	0,0001800	12,54	0,00
Insumo	10596	ORSE	Protetor auricular	Material	un	0,0001800	4,90	0,00
Insumo	941	ORSE	Fardamento com mangas curta	Material	un	0,0000600	192,62	0,01
Insumo		ORSE	Bota de segurança com biqueira de aço e colarinho acolchoado	Material	par	0,0000280	66,00	0,00
Insumo		ORSE	Óculos branco proteçãoProtetor auricular	Material	pr	0,0000320	6,70	0,00
Insumo		ORSE	Eletricista (horista)	Mão de Obra	h	0,0400000	19,13	0,76
Insumo		ORSE	Chave de fenda chata 30 cm	Material	un	0,0000080	26,89	0,00



ASSEMBLEIA LEGISLATIVA DO ESTADO DE RONDÔNIA

Insumo	11240	ORSE	Alicate com isolamento	Material	un	0,0000080	47,69	0,00		
Insumo	7880	ORSE	Alicate de compressão para terminais de compressão de cabos com seção até 120mm2	Serviços	h	0,0330000	2,67	0,08		
Insumo	10517	ORSE	Exames admissionais/demissionais (checkup)	Serviços	cj	0,0000160	300,00	0,00		
Insumo	10492	ORSE	Cesta Básica	Material	un	0,0001800	190,00	0,03		
Insumo	11242	ORSE	Chave inglesa 12"	Material	un	0,0000040	34,00	0,00		
Insumo	10599	ORSE	Protetor solar fps 30 com 120ml	Material	un	0,0000720	18,00	0,00		
Insumo	158	ORSE	Almoço (Participação do empregador)	Material	un	0,0040720	14,00	0,05		
				MO sem LS =>		0,76	LS =>	0,00	MO com LS =>	0,76
				Valor do BDI =>		0,28			Valor com BDI =>	1,54
							Quant. =>	45,00	Preço Total =>	69,30

3.5.6	Código	Banco	Descrição	Tipo	Und	Quant.	Valor Unit	Total		
Composição	102137	SINAPI	CHAVE DE BOIA AUTOMÁTICA SUPERIOR/INFERIOR 15A/250V - FORNECIMENTO E INSTALAÇÃO. AF_12/2020	INHI - INSTALAÇÕES HIDROS SANITÁRIAS	UN	1,0000000	95,43	95,43		
Composição Auxiliar	88247	SINAPI	AUXILIAR DE ELETRICISTA COM ENCARGOS COMPLEMENTARES	SEDI - SERVIÇOS DIVERSOS	H	0,6330000	27,13	17,17		
Composição Auxiliar	88264	SINAPI	ELETRICISTA COM ENCARGOS COMPLEMENTARES	SEDI - SERVIÇOS DIVERSOS	H	0,6330000	30,63	19,38		
Insumo	00007588	SINAPI	AUTOMATICO DE BOIA SUPERIOR / INFERIOR, *15* A / 250 V	Material	UN	1,0000000	58,88	58,88		
				MO sem LS =>		27,32	LS =>	0,00	MO com LS =>	27,32
				Valor do BDI =>		21,83			Valor com BDI =>	117,26
							Quant. =>	1,00	Preço Total =>	117,26

3.5.7	Código	Banco	Descrição	Tipo	Und	Quant.	Valor Unit	Total		
Composição	91871	SINAPI	ELETRODUTO RÍGIDO ROSCÁVEL, PVC, DN 25 MM (3/4"), PARA CIRCUITOS TERMINAIS, INSTALADO EM PAREDE - FORNECIMENTO E INSTALAÇÃO. AF_03/2023	INEL - INSTALAÇÃO ELÉTRICA/ELETRIFICAÇÃO E ILUMINAÇÃO EXTERNA	M	1,0000000	15,69	15,69		
Composição Auxiliar	88247	SINAPI	AUXILIAR DE ELETRICISTA COM ENCARGOS COMPLEMENTARES	SEDI - SERVIÇOS DIVERSOS	H	0,1770000	27,13	4,80		
Composição Auxiliar	88264	SINAPI	ELETRICISTA COM ENCARGOS COMPLEMENTARES	SEDI - SERVIÇOS DIVERSOS	H	0,1770000	30,63	5,42		
Insumo	00002674	SINAPI	ELETRODUTO DE PVC RIGIDO ROSCAVEL DE 3/4 ", SEM LUVA	Material	M	1,0170000	5,38	5,47		
				MO sem LS =>		7,64	LS =>	0,00	MO com LS =>	7,64
				Valor do BDI =>		3,58			Valor com BDI =>	19,27



Quant. => 1,50 Preço Total => 28,90

3.5.8	Código	Banco	Descrição	Tipo	Und	Quant.	Valor Unit	Total	
Composição	063591	SBC	BLOCO DE CONTATO AUXILIAR (2NA+2NF)	INSTALACOES ELETRICAS - LEITOS E CABOS	UN	1,0000000	76,20	76,20	
Insumo	036464	SBC	BLOCO DE CONTATO AUXILIAR (2NA + 2NF) - REF. WEG (BFB-22)	Material	UN	1,0000000	58,31	58,31	
Insumo	099806	SBC	AJUDANTE DE ELETRICISTA	Mão de Obra	H	0,4910000	15,74	7,72	
Insumo	099250	SBC	ELETRICISTA	Mão de Obra	H	0,4910000	20,73	10,17	
				MO sem LS =>	17,89	LS =>	0,00	MO com LS =>	17,89
				Valor do BDI =>	17,43			Valor com BDI =>	93,63
						Quant. =>	1,00	Preço Total =>	93,63

3.5.9	Código	Banco	Descrição	Tipo	Und	Quant.	Valor Unit	Total
Composição	4180	ORSE	Cabo de cobre PP Cordplast 3 x 4.0 mm2, 450/750v - fornecimento	Subestação Transformadora em Poste	m	1,0000000	13,10	13,10
Item	Código	Banco	Descrição	Tipo	Und	Quant.	Valor Unit	Total
Insumo	3284	ORSE	Cabo de cobre PP Cordplast 3 x 4.0 mm2, 450/750v	Material	m	1,0000000	13,10	13,10

Detalhamento de Cálculo ORSE

Item	Código	Banco	Descrição	Tipo	Und	Quant.	Valor Unit	Total	
Insumo	3284	ORSE	Cabo de cobre PP Cordplast 3 x 4.0 mm2, 450/750v	Material	m	1,0000000	13,10	13,10	
				MO sem LS =>	0,00	LS =>	0,00	MO com LS =>	0,00
				Valor do BDI =>	2,99			Valor com BDI =>	16,09
						Quant. =>	107,00	Preço Total =>	1.721,63

3.5.10	Código	Banco	Descrição	Tipo	Und	Quant.	Valor Unit	Total
Composição	91928	SINAPI	CABO DE COBRE FLEXÍVEL ISOLADO, 4 MM², ANTI-CHAMA 450/750 V, PARA CIRCUITOS TERMINAIS - FORNECIMENTO E INSTALAÇÃO. AF 03/2023	INEL - INSTALAÇÃO ELÉTRICA/ELETRIFICAÇÃO E ILUMINAÇÃO EXTERNA	M	1,0000000	7,18	7,18
Composição Auxiliar	88264	SINAPI	ELETRICISTA COM ENCARGOS COMPLEMENTARES	SEDI - SERVIÇOS DIVERSOS	H	0,0390000	30,63	1,19
Composição Auxiliar	88247	SINAPI	AUXILIAR DE ELETRICISTA COM ENCARGOS COMPLEMENTARES	SEDI - SERVIÇOS DIVERSOS	H	0,0390000	27,13	1,05
Insumo	00021127	SINAPI	FITA ISOLANTE ADESIVA ANTICHAMA, USO ATE 750 V, EM ROLO DE 19 MM X 5 M	Material	UN	0,0094000	3,78	0,03



ASSEMBLEIA LEGISLATIVA DO ESTADO DE RONDÔNIA

Insumo	0000981	SINAPI	CABO DE COBRE, FLEXIVEL, CLASSE 4 OU 5, ISOLACAO EM PVC/A, ANTICHAMA BWF-B, 1 CONDUTOR, 450/750 V, SECAO NOMINAL 4 MM2	Material	M	1,2434000	3,95	4,91	
				MO sem LS =>	1,68	LS =>	0,00	MO com LS =>	1,68
				Valor do BDI =>	1,64			Valor com BDI =>	8,82
						Quant. =>	15,00	Preço Total =>	132,30

3.5.11	Código	Banco	Descrição	Tipo	Und	Quant.	Valor Unit	Total	
Composição	91928	SINAPI	CABO DE COBRE FLEXÍVEL ISOLADO, 4 MM², ANTI-CHAMA 450/750 V, PARA CIRCUITOS TERMINAIS - FORNECIMENTO E INSTALAÇÃO. AF_03/2023	INEL - INSTALAÇÃO ELÉTRICA/ELETRIFICAÇÃO E ILUMINAÇÃO EXTERNA	M	1,0000000	7,18	7,18	
Composição Auxiliar	88264	SINAPI	ELETRICISTA COM ENCARGOS COMPLEMENTARES	SEDI - SERVIÇOS DIVERSOS	H	0,0390000	30,63	1,19	
Composição Auxiliar	88247	SINAPI	AUXILIAR DE ELETRICISTA COM ENCARGOS COMPLEMENTARES	SEDI - SERVIÇOS DIVERSOS	H	0,0390000	27,13	1,05	
Insumo	00021127	SINAPI	FITA ISOLANTE ADESIVA ANTICHAMA, USO ATE 750 V, EM ROLO DE 19 MM X 5 M	Material	UN	0,0094000	3,78	0,03	
Insumo	0000981	SINAPI	CABO DE COBRE, FLEXIVEL, CLASSE 4 OU 5, ISOLACAO EM PVC/A, ANTICHAMA BWF-B, 1 CONDUTOR, 450/750 V, SECAO NOMINAL 4 MM2	Material	M	1,2434000	3,95	4,91	
				MO sem LS =>	1,68	LS =>	0,00	MO com LS =>	1,68
				Valor do BDI =>	1,64			Valor com BDI =>	8,82
						Quant. =>	15,00	Preço Total =>	132,30

3.5.12	Código	Banco	Descrição	Tipo	Und	Quant.	Valor Unit	Total	
Composição	91928	SINAPI	CABO DE COBRE FLEXÍVEL ISOLADO, 4 MM², ANTI-CHAMA 450/750 V, PARA CIRCUITOS TERMINAIS - FORNECIMENTO E INSTALAÇÃO. AF_03/2023	INEL - INSTALAÇÃO ELÉTRICA/ELETRIFICAÇÃO E ILUMINAÇÃO EXTERNA	M	1,0000000	7,18	7,18	
Composição Auxiliar	88264	SINAPI	ELETRICISTA COM ENCARGOS COMPLEMENTARES	SEDI - SERVIÇOS DIVERSOS	H	0,0390000	30,63	1,19	
Composição Auxiliar	88247	SINAPI	AUXILIAR DE ELETRICISTA COM ENCARGOS COMPLEMENTARES	SEDI - SERVIÇOS DIVERSOS	H	0,0390000	27,13	1,05	
Insumo	00021127	SINAPI	FITA ISOLANTE ADESIVA ANTICHAMA, USO ATE 750 V, EM ROLO DE 19 MM X 5 M	Material	UN	0,0094000	3,78	0,03	
Insumo	0000981	SINAPI	CABO DE COBRE, FLEXIVEL, CLASSE 4 OU 5, ISOLACAO EM PVC/A, ANTICHAMA BWF-B, 1 CONDUTOR, 450/750 V, SECAO NOMINAL 4 MM2	Material	M	1,2434000	3,95	4,91	
				MO sem LS =>	1,68	LS =>	0,00	MO com LS =>	1,68
				Valor do BDI =>	1,64			Valor com BDI =>	8,82
						Quant. =>	15,00	Preço Total =>	132,30



ASSEMBLEIA LEGISLATIVA DO ESTADO DE RONDÔNIA

3.5.13	Código	Banco	Descrição	Tipo	Und	Quant.	Valor Unit	Total		
Composição	91928	SINAPI	CABO DE COBRE FLEXÍVEL ISOLADO, 4 MM², ANTI-CHAMA 450/750 V, PARA CIRCUITOS TERMINAIS - FORNECIMENTO E INSTALAÇÃO. AF_03/2023	INEL - INSTALAÇÃO ELÉTRICA/ELETRIFICAÇÃO E ILUMINAÇÃO EXTERNA	M	1,0000000	7,18	7,18		
Composição Auxiliar	88264	SINAPI	ELETRICISTA COM ENCARGOS COMPLEMENTARES	SEDI - SERVIÇOS DIVERSOS	H	0,0390000	30,63	1,19		
Composição Auxiliar	88247	SINAPI	AUXILIAR DE ELETRICISTA COM ENCARGOS COMPLEMENTARES	SEDI - SERVIÇOS DIVERSOS	H	0,0390000	27,13	1,05		
Insumo	00021127	SINAPI	FITA ISOLANTE ADESIVA ANTICHAMA, USO ATE 750 V, EM ROLO DE 19 MM X 5 M	Material	UN	0,0094000	3,78	0,03		
Insumo	00000981	SINAPI	CABO DE COBRE, FLEXIVEL, CLASSE 4 OU 5, ISOLACAO EM PVC/A, ANTICHAMA BWF-B, 1 CONDUTOR, 450/750 V, SECAO NOMINAL 4 MM2	Material	M	1,2434000	3,95	4,91		
					MO sem LS =>	1,68	LS =>	0,00	MO com LS =>	1,68
					Valor do BDI =>	1,64			Valor com BDI =>	8,82
					Quant. =>		15,00	Preço Total =>	132,30	

3.5.14	Código	Banco	Descrição	Tipo	Und	Quant.	Valor Unit	Total		
Composição	91926	SINAPI	CABO DE COBRE FLEXÍVEL ISOLADO, 2,5 MM², ANTI-CHAMA 450/750 V, PARA CIRCUITOS TERMINAIS - FORNECIMENTO E INSTALAÇÃO. AF_03/2023	INEL - INSTALAÇÃO ELÉTRICA/ELETRIFICAÇÃO E ILUMINAÇÃO EXTERNA	M	1,0000000	4,64	4,64		
Composição Auxiliar	88264	SINAPI	ELETRICISTA COM ENCARGOS COMPLEMENTARES	SEDI - SERVIÇOS DIVERSOS	H	0,0290000	30,63	0,88		
Composição Auxiliar	88247	SINAPI	AUXILIAR DE ELETRICISTA COM ENCARGOS COMPLEMENTARES	SEDI - SERVIÇOS DIVERSOS	H	0,0290000	27,13	0,78		
Insumo	00001014	SINAPI	CABO DE COBRE, FLEXIVEL, CLASSE 4 OU 5, ISOLACAO EM PVC/A, ANTICHAMA BWF-B, 1 CONDUTOR, 450/750 V, SECAO NOMINAL 2,5 MM2	Material	M	1,2434000	2,38	2,95		
Insumo	00021127	SINAPI	FITA ISOLANTE ADESIVA ANTICHAMA, USO ATE 750 V, EM ROLO DE 19 MM X 5 M	Material	UN	0,0094000	3,78	0,03		
					MO sem LS =>	1,24	LS =>	0,00	MO com LS =>	1,24
					Valor do BDI =>	1,06			Valor com BDI =>	5,70
					Quant. =>		2,00	Preço Total =>	11,40	

3.5.15	Código	Banco	Descrição	Tipo	Und	Quant.	Valor Unit	Total
Composição	91926	SINAPI	CABO DE COBRE FLEXÍVEL ISOLADO, 2,5 MM², ANTI-CHAMA 450/750 V, PARA CIRCUITOS TERMINAIS - FORNECIMENTO E INSTALAÇÃO. AF_03/2023	INEL - INSTALAÇÃO ELÉTRICA/ELETRIFICAÇÃO E ILUMINAÇÃO EXTERNA	M	1,0000000	4,64	4,64
Composição Auxiliar	88264	SINAPI	ELETRICISTA COM ENCARGOS COMPLEMENTARES	SEDI - SERVIÇOS DIVERSOS	H	0,0290000	30,63	0,88
Composição Auxiliar	88247	SINAPI	AUXILIAR DE ELETRICISTA COM ENCARGOS COMPLEMENTARES	SEDI - SERVIÇOS DIVERSOS	H	0,0290000	27,13	0,78



ASSEMBLEIA LEGISLATIVA DO ESTADO DE RONDÔNIA

Insumo	00001014	SINAPI	CABO DE COBRE, FLEXIVEL, CLASSE 4 OU 5, ISOLACAO EM PVC/A, ANTICHAMA BWF-B, 1 CONDUTOR, 450/750 V, SECAO NOMINAL 2,5 MM2	Material	M	1,2434000	2,38	2,95	
Insumo	00021127	SINAPI	FITA ISOLANTE ADESIVA ANTICHAMA, USO ATE 750 V, EM ROLO DE 19 MM X 5 M	Material	UN	0,0094000	3,78	0,03	
				MO sem LS =>	1,24	LS =>	0,00	MO com LS =>	1,24
				Valor do BDI =>	1,06			Valor com BDI =>	5,70
				Quant. =>		1,80	Preço Total =>		10,26

3.5.16	Código	Banco	Descrição	Tipo	Und	Quant.	Valor Unit	Total	
Composição	91926	SINAPI	CABO DE COBRE FLEXÍVEL ISOLADO, 2,5 MM², ANTI-CHAMA 450/750 V, PARA CIRCUITOS TERMINAIS - FORNECIMENTO E INSTALAÇÃO. AF_03/2023	INEL - INSTALAÇÃO ELÉTRICA/ELETRIFICAÇÃO E ILUMINAÇÃO EXTERNA	M	1,0000000	4,64	4,64	
Composição Auxiliar	88264	SINAPI	ELETRICISTA COM ENCARGOS COMPLEMENTARES	SEDI - SERVIÇOS DIVERSOS	H	0,0290000	30,63	0,88	
Composição Auxiliar	88247	SINAPI	AUXILIAR DE ELETRICISTA COM ENCARGOS COMPLEMENTARES	SEDI - SERVIÇOS DIVERSOS	H	0,0290000	27,13	0,78	
Insumo	00001014	SINAPI	CABO DE COBRE, FLEXIVEL, CLASSE 4 OU 5, ISOLACAO EM PVC/A, ANTICHAMA BWF-B, 1 CONDUTOR, 450/750 V, SECAO NOMINAL 2,5 MM2	Material	M	1,2434000	2,38	2,95	
Insumo	00021127	SINAPI	FITA ISOLANTE ADESIVA ANTICHAMA, USO ATE 750 V, EM ROLO DE 19 MM X 5 M	Material	UN	0,0094000	3,78	0,03	
				MO sem LS =>	1,24	LS =>	0,00	MO com LS =>	1,24
				Valor do BDI =>	1,06			Valor com BDI =>	5,70
				Quant. =>		1,80	Preço Total =>		10,26

3.5.17	Código	Banco	Descrição	Tipo	Und	Quant.	Valor Unit	Total	
Composição	91924	SINAPI	CABO DE COBRE FLEXÍVEL ISOLADO, 1,5 MM², ANTI-CHAMA 450/750 V, PARA CIRCUITOS TERMINAIS - FORNECIMENTO E INSTALAÇÃO. AF_03/2023	INEL - INSTALAÇÃO ELÉTRICA/ELETRIFICAÇÃO E ILUMINAÇÃO EXTERNA	M	1,0000000	3,21	3,21	
Composição Auxiliar	88247	SINAPI	AUXILIAR DE ELETRICISTA COM ENCARGOS COMPLEMENTARES	SEDI - SERVIÇOS DIVERSOS	H	0,0230000	27,13	0,62	
Composição Auxiliar	88264	SINAPI	ELETRICISTA COM ENCARGOS COMPLEMENTARES	SEDI - SERVIÇOS DIVERSOS	H	0,0230000	30,63	0,70	
Insumo	00021127	SINAPI	FITA ISOLANTE ADESIVA ANTICHAMA, USO ATE 750 V, EM ROLO DE 19 MM X 5 M	Material	UN	0,0094000	3,78	0,03	
Insumo	00001013	SINAPI	CABO DE COBRE, FLEXIVEL, CLASSE 4 OU 5, ISOLACAO EM PVC/A, ANTICHAMA BWF-B, 1 CONDUTOR, 450/750 V, SECAO NOMINAL 1,5 MM2	Material	M	1,2434000	1,50	1,86	
				MO sem LS =>	0,98	LS =>	0,00	MO com LS =>	0,98
				Valor do BDI =>	0,73			Valor com BDI =>	3,94



ASSEMBLEIA LEGISLATIVA DO ESTADO DE RONDÔNIA

Quant. => 107,00 Preço Total => 421,58

3.5.18	Código	Banco	Descrição	Tipo	Und	Quant.	Valor Unit	Total		
Composição	91924	SINAPI	CABO DE COBRE FLEXÍVEL ISOLADO, 1,5 MM², ANTI-CHAMA 450/750 V, PARA CIRCUITOS TERMINAIS - FORNECIMENTO E INSTALAÇÃO. AF_03/2023	INEL - INSTALAÇÃO ELÉTRICA/ELETRIFICAÇÃO E ILUMINAÇÃO EXTERNA	M	1,0000000	3,21	3,21		
Composição Auxiliar	88247	SINAPI	AUXILIAR DE ELETRICISTA COM ENCARGOS COMPLEMENTARES	SEDI - SERVIÇOS DIVERSOS	H	0,0230000	27,13	0,62		
Composição Auxiliar	88264	SINAPI	ELETRICISTA COM ENCARGOS COMPLEMENTARES	SEDI - SERVIÇOS DIVERSOS	H	0,0230000	30,63	0,70		
Insumo	00021127	SINAPI	FITA ISOLANTE ADESIVA ANTICHAMA, USO ATE 750 V, EM ROLO DE 19 MM X 5 M	Material	UN	0,0094000	3,78	0,03		
Insumo	00001013	SINAPI	CABO DE COBRE, FLEXIVEL, CLASSE 4 OU 5, ISOLACAO EM PVC/A, ANTICHAMA BWF-B, 1 CONDUTOR, 450/750 V, SECAO NOMINAL 1,5 MM2	Material	M	1,2434000	1,50	1,86		
					MO sem LS =>	0,98	LS =>	0,00	MO com LS =>	0,98
					Valor do BDI =>	0,73			Valor com BDI =>	3,94
					Quant. =>	125,00	Preço Total =>	492,50		

3.5.19	Código	Banco	Descrição	Tipo	Und	Quant.	Valor Unit	Total		
Composição	91924	SINAPI	CABO DE COBRE FLEXÍVEL ISOLADO, 1,5 MM², ANTI-CHAMA 450/750 V, PARA CIRCUITOS TERMINAIS - FORNECIMENTO E INSTALAÇÃO. AF_03/2023	INEL - INSTALAÇÃO ELÉTRICA/ELETRIFICAÇÃO E ILUMINAÇÃO EXTERNA	M	1,0000000	3,21	3,21		
Composição Auxiliar	88247	SINAPI	AUXILIAR DE ELETRICISTA COM ENCARGOS COMPLEMENTARES	SEDI - SERVIÇOS DIVERSOS	H	0,0230000	27,13	0,62		
Composição Auxiliar	88264	SINAPI	ELETRICISTA COM ENCARGOS COMPLEMENTARES	SEDI - SERVIÇOS DIVERSOS	H	0,0230000	30,63	0,70		
Insumo	00021127	SINAPI	FITA ISOLANTE ADESIVA ANTICHAMA, USO ATE 750 V, EM ROLO DE 19 MM X 5 M	Material	UN	0,0094000	3,78	0,03		
Insumo	00001013	SINAPI	CABO DE COBRE, FLEXIVEL, CLASSE 4 OU 5, ISOLACAO EM PVC/A, ANTICHAMA BWF-B, 1 CONDUTOR, 450/750 V, SECAO NOMINAL 1,5 MM2	Material	M	1,2434000	1,50	1,86		
					MO sem LS =>	0,98	LS =>	0,00	MO com LS =>	0,98
					Valor do BDI =>	0,73			Valor com BDI =>	3,94
					Quant. =>	91,00	Preço Total =>	358,54		

3.5.20	Código	Banco	Descrição	Tipo	Und	Quant.	Valor Unit	Total
Composição	91924	SINAPI	CABO DE COBRE FLEXÍVEL ISOLADO, 1,5 MM², ANTI-CHAMA 450/750 V, PARA CIRCUITOS TERMINAIS - FORNECIMENTO E INSTALAÇÃO. AF_03/2023	INEL - INSTALAÇÃO ELÉTRICA/ELETRIFICAÇÃO E ILUMINAÇÃO EXTERNA	M	1,0000000	3,21	3,21



ASSEMBLEIA LEGISLATIVA DO ESTADO DE RONDÔNIA

Composição Auxiliar	88247	SINAPI	AUXILIAR DE ELETRICISTA COM ENCARGOS COMPLEMENTARES	SEDI - SERVIÇOS DIVERSOS	H	0,0230000	27,13	0,62	
Composição Auxiliar	88264	SINAPI	ELETRICISTA COM ENCARGOS COMPLEMENTARES	SEDI - SERVIÇOS DIVERSOS	H	0,0230000	30,63	0,70	
Insumo	00021127	SINAPI	FITA ISOLANTE ADESIVA ANTICHAMA, USO ATE 750 V, EM ROLO DE 19 MM X 5 M	Material	UN	0,0094000	3,78	0,03	
Insumo	00001013	SINAPI	CABO DE COBRE, FLEXIVEL, CLASSE 4 OU 5, ISOLACAO EM PVC/A, ANTICHAMA BWF-B, 1 CONDUTOR, 450/750 V, SECAO NOMINAL 1,5 MM2	Material	M	1,2434000	1,50	1,86	
				MO sem LS =>	0,98	LS =>	0,00	MO com LS =>	0,98
				Valor do BDI =>	0,73			Valor com BDI =>	3,94
				Quant. =>		3,70	Preço Total =>	14,57	

3.5.21	Código	Banco	Descrição	Tipo	Und	Quant.	Valor Unit	Total
Composição	13151	ORSE	Disjuntor monopolar 6 A, padrão DIN (linha branca), curva de disparo C - Rev 01_05/2022	Fusíveis, Disjuntores e Chaves	un	1,0000000	32,84	32,84
Item	Código	Banco	Descrição	Tipo	Und	Quant.	Valor Unit	Total
Composição	10552	ORSE	Encargos Complementares - Eletricista	Provisórios	h	0,3000000	3,65	1,09
Insumo	00006111/SIN	ORSE	Servente de obras (horista)	Mão de Obra	h	0,3000000	13,65	4,09
Insumo	00002436/SIN	ORSE	Eletricista (horista)	Mão de Obra	h	0,3000000	19,13	5,73
Composição	10549	ORSE	Encargos Complementares - Servente	Provisórios	h	0,3000000	3,79	1,13
Insumo	00001570/SIN API	ORSE	Terminal a compressao em cobre estanhado para cabo 2,5 mm2, 1 furo e 1 compressao, para parafuso de fixacao m5	Material	un	1,0000000	0,93	0,93
Insumo	13944	ORSE	Disjuntor monopolar 6 A, padrão DIN (linha branca), curva de disparo C, corrente de interrupção 3KA, ref.: Steck ou similar.	Material	un	1,0000000	19,90	19,90

Detalhamento de Cálculo ORSE

Item	Código	Banco	Descrição	Tipo	Und	Quant.	Valor Unit	Total
Insumo	10362	ORSE	Seguro de vida e acidente em grupo	Serviços	un	0,0027000	12,54	0,03
Insumo	00001570/SIN API	ORSE	Terminal a compressao em cobre estanhado para cabo 2,5 mm2, 1 furo e 1 compressao, para parafuso de fixacao m5	Material	un	1,0000000	0,93	0,93
Insumo	00012894/SIN	ORSE	Capa para chuva em pvc com forro de poliester, com capuz (amarela ou azul)	Material	un	0,0001200	17,87	0,00
Insumo	10579	ORSE	Chave de fenda chata 30 cm	Material	un	0,0000600	26,89	0,00
Insumo	00012893/SIN	ORSE	Bota de segurança com biqueira de aço e colarinho acolchoado	Material	par	0,0004500	66,00	0,02



ASSEMBLEIA LEGISLATIVA DO ESTADO DE RONDÔNIA

Insumo	00002436/SIN	ORSE	Eletricista (horista)	Mão de Obra	h	0,3000000	19,13	5,73			
Insumo	4728	ORSE	Talhadeira chata 10"	Material	un	0,0000900	18,58	0,00			
Insumo	00012895/SIN	ORSE	Capacete de segurança aba frontal com suspensão de polietileno, sem jugular (classe b)	Material	un	0,0003600	13,75	0,00			
Insumo	11240	ORSE	Alicate com isolamento	Material	un	0,0000600	47,69	0,00			
Insumo	10599	ORSE	Protetor solar fps 30 com 120ml	Material	un	0,0010800	18,00	0,01			
Insumo	10517	ORSE	Exames admissionais/demissionais (checkup)	Serviços	cj	0,0002400	300,00	0,07			
Insumo	13944	ORSE	Disjuntor monopolar 6 A, padrão DIN (linha branca), curva de disparo C, corrente de interrupção 3KA, ref.: Steck ou similar.	Material	un	1,0000000	19,90	19,90			
Insumo	10492	ORSE	Cesta Básica	Material	un	0,0027000	190,00	0,51			
Insumo	00006111/SIN	ORSE	Servente de obras (horista)	Mão de Obra	h	0,3000000	13,65	4,09			
Insumo	11241	ORSE	Alicate volt-ampermetro	Material	un	0,0000600	163,00	0,00			
Insumo	2378	ORSE	Vale transporte	Material	un	0,0478500	4,50	0,21			
Insumo	00012892/SIN	ORSE	Luva raspa de couro, cano curto (punho *7* cm)	Material	par	0,0013800	12,37	0,01			
Insumo	1651	ORSE	Óculos branco proteçãoProtetor auricular	Material	pr	0,0004800	6,70	0,00			
Insumo	10761	ORSE	Refeição - café da manhã (café com leite e dois pães com manteiga)	Serviços	un	0,0610800	5,00	0,30			
Insumo	10788	ORSE	Pá quadrada	Material	un	0,0000600	36,90	0,00			
Insumo	10596	ORSE	Protetor auricular	Material	un	0,0027000	4,90	0,01			
Insumo	158	ORSE	Almoço (Participação do empregador)	Material	un	0,0610800	14,00	0,85			
Insumo	4729	ORSE	Marreta 1 kg com cabo	Material	un	0,0000300	37,80	0,00			
Insumo	11242	ORSE	Chave inglesa 12"	Material	un	0,0000300	34,00	0,00			
Insumo	00002711/SIN	ORSE	Carrinho de mão, em aço, com capacidade de *45 a 65* l / *100* kg, pneu com câmara	Material	un	0,0000600	163,00	0,00			
Insumo	941	ORSE	Fardamento com mangas curta	Material	un	0,0009000	192,62	0,17			
						MO sem LS =>	9,82	LS =>	0,00	MO com LS =>	9,82
						Valor do BDI =>	7,51			Valor com BDI =>	40,35
						Quant. =>	1,00	Preço Total =>	40,35		

3.5.22	Código Banco	Descrição	Tipo	Und	Quant.	Valor Unit	Total
--------	--------------	-----------	------	-----	--------	------------	-------



ASSEMBLEIA LEGISLATIVA DO ESTADO DE RONDÔNIA

Composição	93653	SINAPI	DISJUNTOR MONOPOLAR TIPO DIN, CORRENTE NOMINAL DE 10A - FORNECIMENTO E INSTALAÇÃO. AF_10/2020	INEL - INSTALAÇÃO ELÉTRICA/ELETRIFICAÇÃO E	UN	1,0000000	10,69	10,69		
Composição Auxiliar	88247	SINAPI	AUXILIAR DE ELETRICISTA COM ENCARGOS COMPLEMENTARES	SEDI - SERVIÇOS DIVERSOS	H	0,0352000	27,13	0,95		
Composição Auxiliar	88264	SINAPI	ELETRICISTA COM ENCARGOS COMPLEMENTARES	SEDI - SERVIÇOS DIVERSOS	H	0,0352000	30,63	1,07		
Insumo	00001570	SINAPI	TERMINAL A COMPRESSAO EM COBRE ESTANHADO PARA CABO 2,5 MM2, 1 FURO E 1 COMPRESSAO, PARA PARAFUSO DE FIXACAO M5	Material	UN	1,0000000	0,95	0,95		
Insumo	00034653	SINAPI	DISJUNTOR TERMOMAGNETICO PARA TRILHO DIN (IEC), MONOPOLAR, 6 - 32 A	Material	UN	1,0000000	7,72	7,72		
				MO sem LS =>		1,51	LS =>	0,00	MO com LS =>	1,51
				Valor do BDI =>		2,44			Valor com BDI =>	13,13
							Quant. =>	1,00	Preço Total =>	13,13

3.5.23	Código	Banco	Descrição	Tipo	Und	Quant.	Valor Unit	Total		
Composição	93661	SINAPI	DISJUNTOR BIPOLAR TIPO DIN, CORRENTE NOMINAL DE 16A - FORNECIMENTO E INSTALAÇÃO. AF_10/2020	INEL - INSTALAÇÃO ELÉTRICA/ELETRIFICAÇÃO E	UN	1,0000000	51,65	51,65		
Composição Auxiliar	88264	SINAPI	ELETRICISTA COM ENCARGOS COMPLEMENTARES	SEDI - SERVIÇOS DIVERSOS	H	0,0952000	30,63	2,91		
Composição Auxiliar	88247	SINAPI	AUXILIAR DE ELETRICISTA COM ENCARGOS COMPLEMENTARES	SEDI - SERVIÇOS DIVERSOS	H	0,0952000	27,13	2,58		
Insumo	00034616	SINAPI	DISJUNTOR TERMOMAGNETICO PARA TRILHO DIN (IEC), BIPOLAR, 6 - 32 A	Material	UN	1,0000000	44,26	44,26		
Insumo	00001570	SINAPI	TERMINAL A COMPRESSAO EM COBRE ESTANHADO PARA CABO 2,5 MM2, 1 FURO E 1 COMPRESSAO, PARA PARAFUSO DE FIXACAO M5	Material	UN	2,0000000	0,95	1,90		
				MO sem LS =>		4,10	LS =>	0,00	MO com LS =>	4,10
				Valor do BDI =>		11,81			Valor com BDI =>	63,46
							Quant. =>	1,00	Preço Total =>	63,46

3.5.24	Código	Banco	Descrição	Tipo	Und	Quant.	Valor Unit	Total		
Composição	063063	SBC	TERMINAL OLHAL DE COBRE PARA CABO 4mm2	INSTALACOES ELETRICAS - LEITOS E CABOS	UN	1,0000000	2,68	2,68		
Insumo	099806	SBC	AJUDANTE DE ELETRICISTA	Mão de Obra	H	0,0290000	15,74	0,45		
Insumo	099250	SBC	ELETRICISTA	Mão de Obra	H	0,0290000	20,73	0,60		
Insumo	088926	SBC	TERMINAL PRE-ISOLADO COM PINO PARA CABO 10mm2	Material	UN	1,0000000	1,63	1,63		
				MO sem LS =>		1,05	LS =>	0,00	MO com LS =>	1,05
				Valor do BDI =>		0,61			Valor com BDI =>	3,29



Quant. => 3,00 Preço Total => 9,87

3.5.25	Código	Banco	Descrição	Tipo	Und	Quant.	Valor Unit	Total		
Composição	91845	SINAPI	ELETRODUTO FLEXÍVEL CORRUGADO REFORÇADO, PVC, DN 25 MM (3/4"), PARA CIRCUITOS TERMINAIS, INSTALADO EM LAJE - FORNECIMENTO E INSTALAÇÃO. AF_03/2023	INEL - INSTALAÇÃO ELÉTRICA/ELETRIFICAÇÃO E ILUMINAÇÃO EXTERNA	M	1,0000000	8,87	8,87		
Composição Auxiliar	88264	SINAPI	ELETRICISTA COM ENCARGOS COMPLEMENTARES	SEDI - SERVIÇOS DIVERSOS	H	0,0710000	30,63	2,17		
Composição Auxiliar	88247	SINAPI	AUXILIAR DE ELETRICISTA COM ENCARGOS COMPLEMENTARES	SEDI - SERVIÇOS DIVERSOS	H	0,0710000	27,13	1,92		
Insumo	00039244	SINAPI	ELETRODUTO PVC FLEXIVEL CORRUGADO, REFORCADO, COR LARANJA, DE 25 MM, PARA LAJES E PISOS	Material	M	1,1000000	4,31	4,74		
Insumo	00043132	SINAPI	ARAME RECOZIDO 16 BWG, D = 1,65 MM (0,016 KG/M) OU 18 BWG, D = 1,25 MM (0,01 KG/M)	Material	KG	0,0018000	25,51	0,04		
					MO sem LS =>	3,05	LS =>	0,00	MO com LS =>	3,05
					Valor do BDI =>	2,02			Valor com BDI =>	10,89
					Quant. =>	4,45	Preço Total =>	48,46		

3.5.26	Código	Banco	Descrição	Tipo	Und	Quant.	Valor Unit	Total
Composição	11749	ORSE	Eletroduto metalico flexivel revestido externamente com pvc preto, diametro externo de 25 mm (3/4"), tipo sealtubo	Interligações até Quadro Geral - Eletrodutos e Conexões	m	1,0000000	10,72	10,72
Item	Código	Banco	Descrição	Tipo	Und	Quant.	Valor Unit	Total
Insumo		ORSE	Servente de obras (horista)	Mão de Obra	h	0,1000000	13,65	1,36
Composição	00006111/SIN 10549	ORSE	Encargos Complementares - Servente	Provisórios	h	0,1000000	3,79	0,37
Insumo	00002504/SIN API	ORSE	Eletroduto flexivel, em fita de aco galvanizado, revestido com pvc preto, diametro externo de 25 mm, dn = 3/4", tipo sealtubo	Material	m	1,0500000	6,43	6,75
Composição	10552	ORSE	Encargos Complementares - Eletricista	Provisórios	h	0,1000000	3,65	0,36
Insumo	00002436/SIN	ORSE	Eletricista (horista)	Mão de Obra	h	0,1000000	19,13	1,91

Detalhamento de Cálculo ORSE

Item	Código	Banco	Descrição	Tipo	Und	Quant.	Valor Unit	Total
Insumo	10761	ORSE	Refeição - café da manhã (café com leite e dois pães com manteiga)	Serviços	un	0,0203600	5,00	0,10
Insumo	1651	ORSE	Óculos branco proteçãoProtetor auricular	Material	pr	0,0001600	6,70	0,00



ASSEMBLEIA LEGISLATIVA DO ESTADO DE RONDÔNIA

Insumo	2378	ORSE	Vale transporte	Material	un	0,0159500	4,50	0,07
Insumo	00012893/SIN	ORSE	Bota de segurança com biqueira de aço e colarinho acolchoado	Material	par	0,0001500	66,00	0,00
Insumo	10492	ORSE	Cesta Básica	Material	un	0,0009000	190,00	0,17
Insumo	00002436/SIN	ORSE	Eletricista (horista)	Mão de Obra	h	0,1000000	19,13	1,91
Insumo	00012895/SIN	ORSE	Capacete de segurança aba frontal com suspensão de polietileno, sem jugular (classe b)	Material	un	0,0001200	13,75	0,00
Insumo	10579	ORSE	Chave de fenda chata 30 cm	Material	un	0,0000200	26,89	0,00
Insumo	00002711/SIN	ORSE	Carrinho de mão, em aço, com capacidade de *45 a 65* l / *100* kg, pneu com câmara	Material	un	0,0000200	163,00	0,00
Insumo	11242	ORSE	Chave inglesa 12"	Material	un	0,0000100	34,00	0,00
Insumo	941	ORSE	Fardamento com mangas curta	Material	un	0,0003000	192,62	0,05
Insumo	10517	ORSE	Exames admissionais/demissionais (checkup)	Serviços	cj	0,0000800	300,00	0,02
Insumo	10788	ORSE	Pá quadrada	Material	un	0,0000200	36,90	0,00
Insumo	4728	ORSE	Talhadeira chata 10"	Material	un	0,0000300	18,58	0,00
Insumo	00012892/SIN	ORSE	Luva raspa de couro, cano curto (punho *7* cm)	Material	par	0,0004600	12,37	0,00
Insumo	10599	ORSE	Protetor solar fps 30 com 120ml	Material	un	0,0003600	18,00	0,00
Insumo	10596	ORSE	Protetor auricular	Material	un	0,0009000	4,90	0,00
Insumo	00006111/SIN	ORSE	Servente de obras (horista)	Mão de Obra	h	0,1000000	13,65	1,36
Insumo	11240	ORSE	Alicate com isolamento	Material	un	0,0000200	47,69	0,00
Insumo	4729	ORSE	Marreta 1 kg com cabo	Material	un	0,0000100	37,80	0,00
Insumo	00012894/SIN	ORSE	Capa para chuva em pvc com forro de poliéster, com capuz (amarela ou azul)	Material	un	0,0000400	17,87	0,00
Insumo	00002504/SIN	ORSE	Eletroduto flexível, em fita de aço galvanizado, revestido com pvc preto, diâmetro externo de 25 mm, dn = 3/4", tipo sealtubo	Material	m	1,0500000	6,43	6,75
Insumo	API	ORSE	Alicate volt-amperímetro	Material	un	0,0000200	163,00	0,00
Insumo	11241	ORSE	Alicate volt-amperímetro	Material	un	0,0000200	163,00	0,00
Insumo	158	ORSE	Almoço (Participação do empregador)	Material	un	0,0203600	14,00	0,28
Insumo	10362	ORSE	Seguro de vida e acidente em grupo	Serviços	un	0,0009000	12,54	0,01

MO sem LS => 3,27 LS => 0,00 MO com LS => 3,27
 Valor do BDI => 2,45 Valor com BDI => 13,17



ASSEMBLEIA LEGISLATIVA DO ESTADO DE RONDÔNIA

Quant. => 2,20 Preço Total => 28,97

3.5.27	Código	Banco	Descrição	Tipo	Und	Quant.	Valor Unit	Total
Composição	4178	ORSE	Abraçadeira em aço inox, tipo "D", 1", fornecimento	Subestação Transformadora em Poste	Un	1,0000000	1,30	1,30
Item	Código	Banco	Descrição	Tipo	Und	Quant.	Valor Unit	Total
Insumo	3309	ORSE	Abraçadeira em aço inox, tipo "D", 1"	Material	un	1,0000000	1,30	1,30

Detalhamento de Cálculo ORSE

Item	Código	Banco	Descrição	Tipo	Und	Quant.	Valor Unit	Total		
Insumo	3309	ORSE	Abraçadeira em aço inox, tipo "D", 1"	Material	un	1,0000000	1,30	1,30		
				MO sem LS =>		0,00	LS =>	0,00	MO com LS =>	0,00
				Valor do BDI =>		0,29		Valor com BDI =>		1,59
					Quant. =>	3,00	Preço Total =>			4,77

3.5.28	Código	Banco	Descrição	Tipo	Und	Quant.	Valor Unit	Total
Composição	3837	ORSE	Conector borne SAK 6,0mm	Fusíveis, Disjuntores e Chaves	un	1,0000000	21,46	21,46
Item	Código	Banco	Descrição	Tipo	Und	Quant.	Valor Unit	Total
Composição	10552	ORSE	Encargos Complementares - Eletricista	Provisórios	h	0,3000000	3,65	1,09
Insumo		ORSE	Eletricista (horista)	Mão de Obra	h	0,3000000	19,13	5,73
Insumo	00002436/SIN 3033	ORSE	Conector borne SAK 6,0mm	Material	un	1,0000000	14,70	14,70

Detalhamento de Cálculo ORSE

Item	Código	Banco	Descrição	Tipo	Und	Quant.	Valor Unit	Total
Insumo	10599	ORSE	Protetor solar fps 30 com 120ml	Material	un	0,0005400	18,00	0,00
Insumo	10362	ORSE	Seguro de vida e acidente em grupo	Serviços	un	0,0013500	12,54	0,01
Insumo	2378	ORSE	Vale transporte	Material	un	0,0196200	4,50	0,08
Insumo	1651	ORSE	Óculos branco proteçãoProtetor auricular	Material	pr	0,0002400	6,70	0,00
Insumo	10761	ORSE	Refeição - café da manhã (café com leite e dois pães com manteiga)	Serviços	un	0,0305400	5,00	0,15
Insumo	11240	ORSE	Alicate com isolamento	Material	un	0,0000600	47,69	0,00



ASSEMBLEIA LEGISLATIVA DO ESTADO DE RONDÔNIA

Insumo	00012892/SIN	ORSE	Luva raspa de couro, cano curto (punho *7* cm)	Material	par	0,0006900	12,37	0,00
Insumo	00012894/SIN	ORSE	Capa para chuva em pvc com forro de poliester, com capuz (amarela ou azul)	Material	un	0,0000600	17,87	0,00
Insumo	10579	ORSE	Chave de fenda chata 30 cm	Material	un	0,0000600	26,89	0,00
Insumo	10596	ORSE	Protetor auricular	Material	un	0,0013500	4,90	0,00
Insumo	10492	ORSE	Cesta Básica	Material	un	0,0013500	190,00	0,25
Insumo	158	ORSE	Almoço (Participação do empregador)	Material	un	0,0305400	14,00	0,42
Insumo	11241	ORSE	Alicate volt-amperimetro	Material	un	0,0000600	163,00	0,00
Insumo	10517	ORSE	Exames admissionais/demissionais (checkup)	Serviços	cj	0,0001200	300,00	0,03
Insumo	941	ORSE	Fardamento com mangas curta	Material	un	0,0004500	192,62	0,08
Insumo	3033	ORSE	Conector borne SAK 6,0mm	Material	un	1,0000000	14,70	14,70
Insumo	00002436/SIN	ORSE	Eletricista (horista)	Mão de Obra	h	0,3000000	19,13	5,73
Insumo	00012895/SIN	ORSE	Capacete de segurança aba frontal com suspensão de polietileno, sem jugular (classe b)	Material	un	0,0001800	13,75	0,00
Insumo	11242	ORSE	Chave inglesa 12"	Material	un	0,0000300	34,00	0,00
Insumo	00012893/SIN	ORSE	Bota de segurança com biqueira de aço e colarinho acolchoado	Material	par	0,0002100	66,00	0,01

MO sem LS => 5,73 LS => 0,00 MO com LS => 5,73
 Valor do BDI => 4,91 Valor com BDI => 26,37
Quant. => 1,00 Preço Total => 26,37

3.5.29	Código	Banco	Descrição	Tipo	Und	Quant.	Valor Unit	Total
Composição	11969	ORSE	Luva sem rosca UNIDUT ø=1 " C- PB	Interligações até Quadro Geral - Eletrodutos e Conexões	un	1,0000000	7,45	7,45
Item	Código	Banco	Descrição	Tipo	Und	Quant.	Valor Unit	Total
Composição	10549	ORSE	Encargos Complementares - Servente	Provisórios	h	0,0500000	3,79	0,18
Insumo	00006111/SIN	ORSE	Servente de obras (horista)	Mão de Obra	h	0,0500000	13,65	0,68
Composição	10552	ORSE	Encargos Complementares - Eletricista	Provisórios	h	0,0500000	3,65	0,18
Insumo	12842	ORSE	Luva sem rosca UNIDUT ø=1 " C- PB	Material	un	1,0000000	5,49	5,49
Insumo	00002436/SIN	ORSE	Eletricista (horista)	Mão de Obra	h	0,0500000	19,13	0,95



ASSEMBLEIA LEGISLATIVA DO ESTADO DE RONDÔNIA

Detalhamento de Cálculo ORSE

Item	Código	Banco	Descrição	Tipo	Und	Quant.	Valor Unit	Total
Insumo	00012893/SIN	ORSE	Bota de segurança com biqueira de aço e colarinho acolchoado	Material	par	0,0000750	66,00	0,00
Insumo	10362	ORSE	Seguro de vida e acidente em grupo	Serviços	un	0,0004500	12,54	0,00
Insumo	11240	ORSE	Alicate com isolamento	Material	un	0,0000100	47,69	0,00
Insumo	941	ORSE	Fardamento com mangas curta	Material	un	0,0001500	192,62	0,02
Insumo	2378	ORSE	Vale transporte	Material	un	0,0079750	4,50	0,03
Insumo	00012895/SIN	ORSE	Capacete de segurança aba frontal com suspensão de polietileno, sem jugular (classe b)	Material	un	0,0000600	13,75	0,00
Insumo	4728	ORSE	Talhadeira chata 10"	Material	un	0,0000150	18,58	0,00
Insumo	12842	ORSE	Luva sem rosca UNIDUT ø=1 " C- PB	Material	un	1,0000000	5,49	5,49
Insumo	1651	ORSE	Óculos branco proteçãoProtetor auricular	Material	pr	0,0000800	6,70	0,00
Insumo	10761	ORSE	Refeição - café da manhã (café com leite e dois pães com manteiga)	Serviços	un	0,0101800	5,00	0,05
Insumo	00002711/SIN	ORSE	Carrinho de mão, em aço, com capacidade de *45 a 65* l / *100* kg, pneu com câmara	Material	un	0,0000100	163,00	0,00
Insumo	00012892/SIN	ORSE	Luva raspa de couro, cano curto (punho *7* cm)	Material	par	0,0002300	12,37	0,00
Insumo	10596	ORSE	Protetor auricular	Material	un	0,0004500	4,90	0,00
Insumo	11241	ORSE	Alicate volt-amperímetro	Material	un	0,0000100	163,00	0,00
Insumo	11242	ORSE	Chave inglesa 12"	Material	un	0,0000050	34,00	0,00
Insumo	10599	ORSE	Protetor solar fps 30 com 120ml	Material	un	0,0001800	18,00	0,00
Insumo	10492	ORSE	Cesta Básica	Material	un	0,0004500	190,00	0,08
Insumo	10579	ORSE	Chave de fenda chata 30 cm	Material	un	0,0000100	26,89	0,00
Insumo	00006111/SIN	ORSE	Servente de obras (horista)	Mão de Obra	h	0,0500000	13,65	0,68
Insumo	00012894/SIN	ORSE	Capa para chuva em pvc com forro de poliéster, com capuz (amarela ou azul)	Material	un	0,0000200	17,87	0,00
Insumo	00002436/SIN	ORSE	Eletricista (horista)	Mão de Obra	h	0,0500000	19,13	0,95
Insumo	4729	ORSE	Marreta 1 kg com cabo	Material	un	0,0000050	37,80	0,00
Insumo	10788	ORSE	Pá quadrada	Material	un	0,0000100	36,90	0,00



ASSEMBLEIA LEGISLATIVA DO ESTADO DE RONDÔNIA

Insumo	158	ORSE	Almoço (Participação do empregador)	Material	un	0,0101800	14,00	0,14	
Insumo	10517	ORSE	Exames admissionais/demissionais (checkup)	Serviços	cj	0,0000400	300,00	0,01	
				MO sem LS =>	1,63	LS =>	0,00	MO com LS =>	1,63
				Valor do BDI =>	1,70			Valor com BDI =>	9,15
				Quant. =>		4,00	Preço Total =>	36,60	

3.5.30	Código	Banco	Descrição	Tipo	Und	Quant.	Valor Unit	Total	
Composição	058084	SBC	CAIXA PASSAGEM 4x2"	INSTALACOES ELETRICAS - DETECAO DE INCENDIO	UN	1,0000000	12,01	12,01	
Insumo	099806	SBC	AJUDANTE DE ELETRICISTA	Mão de Obra	H	0,2530000	15,74	3,98	
Insumo	099250	SBC	ELETRICISTA	Mão de Obra	H	0,2530000	20,73	5,24	
Insumo	004979	SBC	CAIXA DE PASSAGEM PARA ENERGIA 4"x2" PVC	Material	UN	1,0000000	2,79	2,79	
				MO sem LS =>	9,22	LS =>	0,00	MO com LS =>	9,22
				Valor do BDI =>	2,74			Valor com BDI =>	14,75
				Quant. =>		3,00	Preço Total =>	44,25	

3.5.31	Código	Banco	Descrição	Tipo	Und	Quant.	Valor Unit	Total	
Composição	92000	SINAPI	TOMADA BAIXA DE EMBUTIR (1 MÓDULO), 2P+T 10 A, INCLUINDO SUPORTE E PLACA - FORNECIMENTO E INSTALAÇÃO. AF_03/2023	INEL - INSTALAÇÃO ELÉTRICA/ELETRIFICAÇÃO E ILUMINAÇÃO EXTERNA	UN	1,0000000	34,01	34,01	
Composição Auxiliar	91998	SINAPI	TOMADA BAIXA DE EMBUTIR (1 MÓDULO), 2P+T 10 A, SEM SUPORTE E SEM PLACA - FORNECIMENTO E INSTALAÇÃO. AF_03/2023	INEL - INSTALAÇÃO ELÉTRICA/ELETRIFICAÇÃO E ILUMINAÇÃO EXTERNA	UN	1,0000000	22,05	22,05	
Composição Auxiliar	91946	SINAPI	SUPORTE PARAFUSADO COM PLACA DE ENCAIXE 4" X 2" MÉDIO (1,30 M DO PISO) PARA PONTO ELÉTRICO - FORNECIMENTO E INSTALAÇÃO. AF_03/2023	INEL - INSTALAÇÃO ELÉTRICA/ELETRIFICAÇÃO E ILUMINAÇÃO EXTERNA	UN	1,0000000	11,96	11,96	
				MO sem LS =>	15,95	LS =>	0,00	MO com LS =>	15,95
				Valor do BDI =>	7,78			Valor com BDI =>	41,79
				Quant. =>		1,00	Preço Total =>	41,79	

3.5.32	Código	Banco	Descrição	Tipo	Und	Quant.	Valor Unit	Total
Composição	91953	SINAPI	INTERRUPTOR SIMPLES (1 MÓDULO), 10A/250V, INCLUINDO SUPORTE E PLACA - FORNECIMENTO E INSTALAÇÃO. AF_03/2023	INEL - INSTALAÇÃO ELÉTRICA/ELETRIFICAÇÃO E ILUMINAÇÃO EXTERNA	UN	1,0000000	32,45	32,45



ASSEMBLEIA LEGISLATIVA DO ESTADO DE RONDÔNIA

Composição Auxiliar	91946	SINAPI	SUPORTE PARAFUSADO COM PLACA DE ENCAIXE 4" X 2" MÉDIO (1,30 M DO PISO) PARA PONTO ELÉTRICO - FORNECIMENTO E INSTALAÇÃO. AF_03/2023	INEL - INSTALAÇÃO ELÉTRICA/ELETRIFICAÇÃO E ILUMINAÇÃO EXTERNA	UN	1,0000000	11,96	11,96		
Composição Auxiliar	91952	SINAPI	INTERRUPTOR SIMPLES (1 MÓDULO), 10A/250V, SEM SUPORTE E SEM PLACA - FORNECIMENTO E INSTALAÇÃO. AF_03/2023	INEL - INSTALAÇÃO ELÉTRICA/ELETRIFICAÇÃO E ILUMINAÇÃO EXTERNA	UN	1,0000000	20,49	20,49		
				MO sem LS =>		15,52	LS =>	0,00	MO com LS =>	15,52
				Valor do BDI =>		7,42			Valor com BDI =>	39,87
					Quant. =>		1,00	Preço Total =>		39,87

3.5.33	Código	Banco	Descrição	Tipo	Und	Quant.	Valor Unit	Total		
Composição	CP030	Próprio	Chave comutadora/seletora com 1 polo e 3 posições para 25 A - Ref. CPOS (40.12.030)	INEL - INSTALAÇÃO ELÉTRICA/ELETRIFICAÇÃO E	UN	1,0000000	51,47	51,47		
Composição Auxiliar	88247	SINAPI	AUXILIAR DE ELETRICISTA COM ENCARGOS COMPLEMENTARES	SEDI - SERVIÇOS DIVERSOS	H	0,4000000	27,13	10,85		
Composição Auxiliar	88264	SINAPI	ELETRICISTA COM ENCARGOS COMPLEMENTARES	SEDI - SERVIÇOS DIVERSOS	H	0,4000000	30,63	12,25		
Insumo	00000023	Próprio	Chave seletora 3 (três) posições (NA) Fixa	Material	UN	1,0000000	28,37	28,37		
				MO sem LS =>		17,26	LS =>	0,00	MO com LS =>	17,26
				Valor do BDI =>		11,77			Valor com BDI =>	63,24
					Quant. =>		1,00	Preço Total =>		63,24

3.5.34	Código	Banco	Descrição	Tipo	Und	Quant.	Valor Unit	Total		
Composição	CP031	Próprio	BORNE TERMINAL SAK 4 MM2 - Ref. AGETOP CIVIL (070286)	INEL - INSTALAÇÃO ELÉTRICA/ELETRIFICAÇÃO E	UN	1,0000000	14,89	14,89		
Composição Auxiliar	88247	SINAPI	AUXILIAR DE ELETRICISTA COM ENCARGOS COMPLEMENTARES	SEDI - SERVIÇOS DIVERSOS	H	0,2000000	27,13	5,42		
Composição Auxiliar	88264	SINAPI	ELETRICISTA COM ENCARGOS COMPLEMENTARES	SEDI - SERVIÇOS DIVERSOS	H	0,2000000	30,63	6,12		
Insumo	00000024	Próprio	BORNE TERMINAL SAK 4 MM2	Material	UN	1,0000000	3,35	3,35		
				MO sem LS =>		8,62	LS =>	0,00	MO com LS =>	8,62
				Valor do BDI =>		3,40			Valor com BDI =>	18,29
					Quant. =>		3,00	Preço Total =>		54,87

3.5.35	Código	Banco	Descrição	Tipo	Und	Quant.	Valor Unit	Total
Composição	CP032	Próprio	Fornecimento de abraçadeira plástica serrilhada 390 mm - Ref. ORSE (3253)	INEL - INSTALAÇÃO ELÉTRICA/ELETRIFICAÇÃO E	UN	1,0000000	3,60	3,60
Composição Auxiliar	88247	SINAPI	AUXILIAR DE ELETRICISTA COM ENCARGOS COMPLEMENTARES	SEDI - SERVIÇOS DIVERSOS	H	0,1000000	27,13	2,71



ASSEMBLEIA LEGISLATIVA DO ESTADO DE RONDÔNIA

Insumo	00000408	SINAPI	ABRACADEIRA DE NYLON PARA AMARRAÇÃO DE CABOS, COMPRIMENTO DE 390 X *4,6* MM	Material	UN	1,0000000	0,89	0,89	
				MO sem LS =>	1,98	LS =>	0,00	MO com LS =>	1,98
				Valor do BDI =>	0,82			Valor com BDI =>	4,42
						Quant. =>	85,00	Preço Total =>	375,70

3.5.36	Código	Banco	Descrição	Tipo	Und	Quant.	Valor Unit	Total	
Composição	CP033	Próprio	ELETRODUTO FLEXÍVEL CORRUGADO, PEAD, DN 25 MM, PARA REDE ENTERRADA DE DISTRIBUIÇÃO DE ENERGIA ELÉTRICA - FORNECIMENTO E INSTALAÇÃO. AF_12/2021 Ref. SINAPI (97667)	ASTU - ASSENTAMENTO DE TUBOS E PECAS	m	1,0000000	6,32	6,32	
Composição Auxiliar	88247	SINAPI	AUXILIAR DE ELETRICISTA COM ENCARGOS COMPLEMENTARES	SEDI - SERVIÇOS DIVERSOS	H	0,0672000	27,13	1,82	
Composição Auxiliar	88264	SINAPI	ELETRICISTA COM ENCARGOS COMPLEMENTARES	SEDI - SERVIÇOS DIVERSOS	H	0,0672000	30,63	2,05	
Insumo	00040400	SINAPI	ELETRODUTO FLEXÍVEL PLANO EM PEAD, COR PRETA E LARANJA, DIAMETRO 25 MM	Material	M	1,1000000	2,23	2,45	
				MO sem LS =>	2,89	LS =>	0,00	MO com LS =>	2,89
				Valor do BDI =>	1,44			Valor com BDI =>	7,76
						Quant. =>	10,00	Preço Total =>	77,60

3.5.37	Código	Banco	Descrição	Tipo	Und	Quant.	Valor Unit	Total	
Composição	CP036	Próprio	Unidut Cônico com bucha e arruela 3/4" (25 mm) - Ref. SEDOP (171415)	INEL - INSTALAÇÃO ELÉTRICA/ELETRIFICAÇÃO E	UN	1,0000000	10,33	10,33	
Composição Auxiliar	88247	SINAPI	AUXILIAR DE ELETRICISTA COM ENCARGOS COMPLEMENTARES	SEDI - SERVIÇOS DIVERSOS	H	0,0250000	27,13	0,67	
Composição Auxiliar	88264	SINAPI	ELETRICISTA COM ENCARGOS COMPLEMENTARES	SEDI - SERVIÇOS DIVERSOS	H	0,0500000	30,63	1,53	
Insumo	00000027	Próprio	Unidut Cônico com bucha e arruela 1" (25 mm)	Material	UN	1,0000000	8,13	8,13	
				MO sem LS =>	1,65	LS =>	0,00	MO com LS =>	1,65
				Valor do BDI =>	2,36			Valor com BDI =>	12,69
						Quant. =>	4,00	Preço Total =>	50,76

3.5.38	Código	Banco	Descrição	Tipo	Und	Quant.	Valor Unit	Total
Composição	CP034	Próprio	Relé bimetálico de sobrecarga para acoplamento direto, faixas de ajuste de 6,3-10 A - Ref. CPOS 40.11.020	INEL - INSTALAÇÃO ELÉTRICA/ELETRIFICAÇÃO E ILUMINAÇÃO EXTERNA	UN	1,0000000	109,23	109,23
Composição Auxiliar	88264	SINAPI	ELETRICISTA COM ENCARGOS COMPLEMENTARES	SEDI - SERVIÇOS DIVERSOS	H	0,5000000	30,63	15,31



ASSEMBLEIA LEGISLATIVA DO ESTADO DE RONDÔNIA

Composição Auxiliar	88247	SINAPI	AUXILIAR DE ELETRICISTA COM ENCARGOS COMPLEMENTARES	SEDI - SERVIÇOS DIVERSOS	H	0,5000000	27,13	13,56	
Insumo	00000025	Próprio	Relé bimetálico de sobrecarga para acoplamento direto, faixas de ajuste de 6,3-10 A	Material	UN	1,0000000	80,36	80,36	
				MO sem LS =>	21,59	LS =>	0,00	MO com LS =>	21,59
				Valor do BDI =>	24,99			Valor com BDI =>	134,22
				Quant. =>		1,00	Preço Total =>	134,22	

3.5.39	Código	Banco	Descrição	Tipo	Und	Quant.	Valor Unit	Total	
Composição	CP035	Próprio	BORNE TERMINAL SAK 1,5 MM2 - Ref. AGETOP CIVIL (070286)	INEL - INSTALAÇÃO ELÉTRICA/ELETRIFICAÇÃO E	UN	1,0000000	12,76	12,76	
Composição Auxiliar	88247	SINAPI	AUXILIAR DE ELETRICISTA COM ENCARGOS COMPLEMENTARES	SEDI - SERVIÇOS DIVERSOS	H	0,2000000	27,13	5,42	
Composição Auxiliar	88264	SINAPI	ELETRICISTA COM ENCARGOS COMPLEMENTARES	SEDI - SERVIÇOS DIVERSOS	H	0,2000000	30,63	6,12	
Insumo	00000026	Próprio	BORNE TERMINAL SAK 1,5 MM2	Material	UN	1,0000000	1,22	1,22	
				MO sem LS =>	8,62	LS =>	0,00	MO com LS =>	8,62
				Valor do BDI =>	2,91			Valor com BDI =>	15,67
				Quant. =>		2,00	Preço Total =>	31,34	

3.5.40	Código	Banco	Descrição	Tipo	Und	Quant.	Valor Unit	Total	
Composição	CP037	Próprio	Canaleta plástica perfurada 30 x 30mm, cinza, Hellerman ou similar - Ref. ORSE (11402)	INEL - INSTALAÇÃO ELÉTRICA/ELETRIFICAÇÃO E	m	1,0000000	55,75	55,75	
Composição Auxiliar	88316	SINAPI	SERVENTE COM ENCARGOS COMPLEMENTARES	SEDI - SERVIÇOS DIVERSOS	H	0,7500000	24,95	18,71	
Composição Auxiliar	88264	SINAPI	ELETRICISTA COM ENCARGOS COMPLEMENTARES	SEDI - SERVIÇOS DIVERSOS	H	0,7500000	30,63	22,97	
Insumo	6907	ORSE	Canaleta plástica 30 x 30mm, cinza, Hellerman ou similar	Material	m	1,0200000	13,80	14,07	
				MO sem LS =>	30,82	LS =>	0,00	MO com LS =>	30,82
				Valor do BDI =>	12,75			Valor com BDI =>	68,50
				Quant. =>		1,90	Preço Total =>	130,15	

3.5.41	Código	Banco	Descrição	Tipo	Und	Quant.	Valor Unit	Total
Composição	CP038	Próprio	Fornecimento e montagem mecânica de trilho metálico DIN 35mm - Ref. IOPES (152207)	INEL - INSTALAÇÃO ELÉTRICA/ELETRIFICAÇÃO E	m	1,0000000	37,49	37,49
Composição Auxiliar	88247	SINAPI	AUXILIAR DE ELETRICISTA COM ENCARGOS COMPLEMENTARES	SEDI - SERVIÇOS DIVERSOS	H	0,5000000	27,13	13,56
Composição Auxiliar	88264	SINAPI	ELETRICISTA COM ENCARGOS COMPLEMENTARES	SEDI - SERVIÇOS DIVERSOS	H	0,5000000	30,63	15,31



ASSEMBLEIA LEGISLATIVA DO ESTADO DE RONDÔNIA

Insumo	00000028	Próprio	Trilho DIN perfurado 35 x 7,5 mm	Material	m	1,0000000	8,62	8,62	
				MO sem LS =>	21,59	LS =>	0,00	MO com LS =>	21,59
				Valor do BDI =>	8,57			Valor com BDI =>	46,06
						Quant. =>	0,60	Preço Total =>	27,63

3.5.42	Código	Banco	Descrição	Tipo	Und	Quant.	Valor Unit	Total	
Composição	CP039	Próprio	Fornecimento e montagem de barramento borne neutro, 6 vias - Ref. IOPES (152228)	INEL - INSTALAÇÃO ELÉTRICA/ELETRIFICAÇÃO E	UN	1,0000000	25,08	25,08	
Composição Auxiliar	88264	SINAPI	ELETRICISTA COM ENCARGOS COMPLEMENTARES	SEDI - SERVIÇOS DIVERSOS	H	0,3000000	30,63	9,18	
Insumo	00000029	Próprio	Barramento borne neutro, 6 vias	Material	UN	1,0000000	15,90	15,90	
				MO sem LS =>	7,00	LS =>	0,00	MO com LS =>	7,00
				Valor do BDI =>	5,73			Valor com BDI =>	30,81
						Quant. =>	1,00	Preço Total =>	30,81

3.5.43	Código	Banco	Descrição	Tipo	Und	Quant.	Valor Unit	Total	
Composição	CP040	Próprio	Fornecimento e montagem de barramento borne terra, 6 vias - Ref. IOPES (152228)	ASTU - ASSENTAMENTO DE TUBOS E PEÇAS	UN	1,0000000	25,08	25,08	
Composição Auxiliar	88264	SINAPI	ELETRICISTA COM ENCARGOS COMPLEMENTARES	SEDI - SERVIÇOS DIVERSOS	H	0,3000000	30,63	9,18	
Insumo	00000030	Próprio	Barramento borne terra p/ trilho 6 vias	Material	UN	1,0000000	15,90	15,90	
				MO sem LS =>	7,00	LS =>	0,00	MO com LS =>	7,00
				Valor do BDI =>	5,73			Valor com BDI =>	30,81
						Quant. =>	1,00	Preço Total =>	30,81

3.5.44	Código	Banco	Descrição	Tipo	Und	Quant.	Valor Unit	Total	
Composição	CP041	Próprio	Fornecimento e Instalação de Botão de Impulso Plástico com Bloco Removível NA Verde - Ref. ORSE (3803)	INEL - INSTALAÇÃO ELÉTRICA/ELETRIFICAÇÃO E ILUMINAÇÃO EXTERNA	UN	1,0000000	44,08	44,08	
Composição Auxiliar	88264	SINAPI	ELETRICISTA COM ENCARGOS COMPLEMENTARES	SEDI - SERVIÇOS DIVERSOS	H	0,7500000	30,63	22,97	
Composição Auxiliar	88247	SINAPI	AUXILIAR DE ELETRICISTA COM ENCARGOS COMPLEMENTARES	SEDI - SERVIÇOS DIVERSOS	H	0,2500000	27,13	6,78	
Insumo	00000031	Próprio	Botão de Impulso Plástico com Bloco Removível NA Verde	Material	UN	1,0000000	14,33	14,33	
				MO sem LS =>	22,46	LS =>	0,00	MO com LS =>	22,46
				Valor do BDI =>	10,08			Valor com BDI =>	54,16



ASSEMBLEIA LEGISLATIVA DO ESTADO DE RONDÔNIA

Quant. => 1,00 Preço Total => 54,16

3.5.45	Código	Banco	Descrição	Tipo	Und	Quant.	Valor Unit	Total		
Composição	CP042	Próprio	Fornecimento e Instalação de Botão de Impulso Plástico com Bloco Removível NA Vermelho - Ref. ORSE (3803)	INEL - INSTALAÇÃO ELÉTRICA/ELETRIFICAÇÃO E ILUMINAÇÃO EXTERNA	UN	1,0000000	40,75	40,75		
Composição Auxiliar	88264	SINAPI	ELETRICISTA COM ENCARGOS COMPLEMENTARES	SEDI - SERVIÇOS DIVERSOS	H	0,7500000	30,63	22,97		
Composição Auxiliar	88247	SINAPI	AUXILIAR DE ELETRICISTA COM ENCARGOS COMPLEMENTARES	SEDI - SERVIÇOS DIVERSOS	H	0,2500000	27,13	6,78		
Insumo	00000032	Próprio	Botão de Impulso Plástico com Bloco Removível NA Vermelho	Material	UN	1,0000000	11,00	11,00		
				MO sem LS =>		22,46	LS =>	0,00	MO com LS =>	22,46
				Valor do BDI =>		9,32			Valor com BDI =>	50,07
					Quant. =>	1,00			Preço Total =>	50,07

3.5.46	Código	Banco	Descrição	Tipo	Und	Quant.	Valor Unit	Total		
Composição	CP043	Próprio	FORNECIMENTO E INSTALAÇÃO DE TERMINAL DE COMPRESSÃO PRÉ-ISOLADO TIPO OLHAL 2,5mm2 - Ref.SBC (063063)	ASTU - ASSENTAMENTO DE TUBOS E PECAS	UN	1,0000000	2,04	2,04		
Composição Auxiliar	88264	SINAPI	ELETRICISTA COM ENCARGOS COMPLEMENTARES	SEDI - SERVIÇOS DIVERSOS	H	0,0290000	30,63	0,88		
Composição Auxiliar	88247	SINAPI	AUXILIAR DE ELETRICISTA COM ENCARGOS COMPLEMENTARES	SEDI - SERVIÇOS DIVERSOS	H	0,0290000	27,13	0,78		
Insumo	00000033	Próprio	Terminal de compressão pré-isolado tipo olhal 2,5 mm²	Material	UN	1,0000000	0,38	0,38		
				MO sem LS =>		1,24	LS =>	0,00	MO com LS =>	1,24
				Valor do BDI =>		0,46			Valor com BDI =>	2,50
					Quant. =>	3,00			Preço Total =>	7,50

3.5.47	Código	Banco	Descrição	Tipo	Und	Quant.	Valor Unit	Total		
Composição	CP044	Próprio	FORNECIMENTO E INSTALAÇÃO DE TERMINAL DE COMPRESSÃO PRÉ-ISOLADO TIPO PINO 2,5mm2 - Ref.SBC (063063)	INEL - INSTALAÇÃO ELÉTRICA/ELETRIFICAÇÃO E ILUMINAÇÃO EXTERNA	UN	1,0000000	2,13	2,13		
Composição Auxiliar	88264	SINAPI	ELETRICISTA COM ENCARGOS COMPLEMENTARES	SEDI - SERVIÇOS DIVERSOS	H	0,0290000	30,63	0,88		
Composição Auxiliar	88247	SINAPI	AUXILIAR DE ELETRICISTA COM ENCARGOS COMPLEMENTARES	SEDI - SERVIÇOS DIVERSOS	H	0,0290000	27,13	0,78		
Insumo	00000034	Próprio	Terminal de compressão pré-isolado tipo pino 2,5 mm²	Material	UN	1,0000000	0,47	0,47		
				MO sem LS =>		1,24	LS =>	0,00	MO com LS =>	1,24
				Valor do BDI =>		0,48			Valor com BDI =>	2,61



ASSEMBLEIA LEGISLATIVA DO ESTADO DE RONDÔNIA

Quant. => 7,00 Preço Total => 18,27

3.5.48	Código	Banco	Descrição	Tipo	Und	Quant.	Valor Unit	Total		
Composição	CP045	Próprio	Parafuso auto atarraxante cabeça chata 6.35 mm x 25 mm - fornecimento e colocação REF. ORSE (11039)	INEL - INSTALAÇÃO ELÉTRICA/ELETRIFICAÇÃO E	UN	1,0000000	0,60	0,60		
Composição Auxiliar	88264	SINAPI	ELETRICISTA COM ENCARGOS COMPLEMENTARES	SEDI - SERVIÇOS DIVERSOS	H	0,0100000	30,63	0,30		
Insumo	00000035	Próprio	Parafuso auto atarraxante cabeça chata 6.35 mm x 25 mm	Material	UN	1,0000000	0,30	0,30		
				MO sem LS =>		0,23	LS =>	0,00	MO com LS =>	0,23
				Valor do BDI =>		0,13			Valor com BDI =>	0,73
					Quant. =>	4,00	Preço Total =>	2,92		

3.5.49	Código	Banco	Descrição	Tipo	Und	Quant.	Valor Unit	Total		
Composição	CP046	Próprio	LUMINÁRIA ARANDELA TIPO TARTARUGA, COM GRADE, DE SOBREPOR, COM 1 LÂMPADA LED DE 15 W, SEM REATOR - FORNECIMENTO E INSTALAÇÃO. AF_02/2020 REF. SINAPI (97608)	INEL - INSTALAÇÃO ELÉTRICA/ELETRIFICAÇÃO E ILUMINAÇÃO EXTERNA	UN	1,0000000	108,92	108,92		
Composição Auxiliar	88264	SINAPI	ELETRICISTA COM ENCARGOS COMPLEMENTARES	SEDI - SERVIÇOS DIVERSOS	H	0,5518000	30,63	16,90		
Composição Auxiliar	88247	SINAPI	AUXILIAR DE ELETRICISTA COM ENCARGOS COMPLEMENTARES	SEDI - SERVIÇOS DIVERSOS	H	0,2299000	27,13	6,23		
Insumo	00038775	SINAPI	LUMINARIA TIPO TARTARUGA PARA AREA EXTERNA EM ALUMINIO, COM GRADE, PARA 1 LAMPADA, BASE E27, POTENCIA MAXIMA 40/60 W (NAO INCLUI LAMPADA)	Material	UN	1,0000000	80,79	80,79		
Insumo	00038194	SINAPI	LAMPADA LED 10 W BIVOLT BRANCA, FORMATO TRADICIONAL (BASE E27)	Material	UN	1,0000000	5,00	5,00		
				MO sem LS =>		17,43	LS =>	0,00	MO com LS =>	17,43
				Valor do BDI =>		24,92			Valor com BDI =>	133,84
					Quant. =>	1,00	Preço Total =>	133,84		

3.5.50	Código	Banco	Descrição	Tipo	Und	Quant.	Valor Unit	Total
Composição	CP048	Próprio	Disjuntor Bipolar 6 A - FORNECIMENTO E INSTALAÇÃO - Ref. SINAPI (93660)	INEL - INSTALAÇÃO ELÉTRICA/ELETRIFICAÇÃO E	UN	1,0000000	32,27	32,27
Composição Auxiliar	88247	SINAPI	AUXILIAR DE ELETRICISTA COM ENCARGOS COMPLEMENTARES	SEDI - SERVIÇOS DIVERSOS	H	0,0703000	27,13	1,90
Composição Auxiliar	88264	SINAPI	ELETRICISTA COM ENCARGOS COMPLEMENTARES	SEDI - SERVIÇOS DIVERSOS	H	0,0703000	30,63	2,15
Insumo	00001570	SINAPI	TERMINAL A COMPRESSAO EM COBRE ESTANHADO PARA CABO 2,5 MM2, 1 FURO E 1 COMPRESSAO, PARA PARAFUSO DE FIXACAO M5	Material	UN	2,0000000	0,95	1,90



ASSEMBLEIA LEGISLATIVA DO ESTADO DE RONDÔNIA

Insumo	00000037	Próprio	Disjuntor Bipolar 6 A	Material	UN	1,0000000	26,32	26,32		
				MO sem LS =>		3,03	LS =>	0,00	MO com LS =>	3,03
				Valor do BDI =>		7,38			Valor com BDI =>	39,65
					Quant. =>		1,00	Preço Total =>		39,65

3.5.51	Código	Banco	Descrição	Tipo	Und	Quant.	Valor Unit	Total		
Composição	CP049	Próprio	Fornecimento e montagem de barramento pente 12 pólos 63A - Ref. IOPES (152228)	INEL - INSTALAÇÃO ELÉTRICA/ELETRIFICAÇÃO E SEDI - SERVIÇOS DIVERSOS	UN	1,0000000	32,85	32,85		
Composição Auxiliar	88264	SINAPI	ELETRICISTA COM ENCARGOS COMPLEMENTARES		H	0,3000000	30,63	9,18		
Insumo	00000038	Próprio	Barramento Pente Bifásico 12 polos 63 A	Material	UN	1,0000000	23,67	23,67		
				MO sem LS =>		7,00	LS =>	0,00	MO com LS =>	7,00
				Valor do BDI =>		7,51			Valor com BDI =>	40,36
					Quant. =>		1,00	Preço Total =>		40,36

3.5.52	Código	Banco	Descrição	Tipo	Und	Quant.	Valor Unit	Total		
Composição	PRQ004	Próprio	RELÉ DE NÍVEL COM 3 ELETRODOS CONTATOS DE 10A - 250V - REF. SEINFRA (C4896)	SERVIÇOS AUXILIARES DE TELEFONIA, SOM, LÓGICA E SEDI - SERVIÇOS DIVERSOS	UN	1,0000000	201,75	201,75		
Composição Auxiliar	88247	SINAPI	AUXILIAR DE ELETRICISTA COM ENCARGOS COMPLEMENTARES		H	1,0000000	27,13	27,13		
Composição Auxiliar	88264	SINAPI	ELETRICISTA COM ENCARGOS COMPLEMENTARES		H	1,0000000	30,63	30,63		
Insumo	18954	SEINFRA	ELETRODO DE NÍVEL EM AÇO INOX	Material	UN	1,0000000	17,22	17,22		
Insumo	18953	SEINFRA	RELÉ DE NÍVEL COM 2 ELETRODOS CONTATOS DE 10A - 250V	Material	UN	1,0000000	126,77	126,77		
				MO sem LS =>		43,18	LS =>	0,00	MO com LS =>	43,18
				Valor do BDI =>		46,16			Valor com BDI =>	247,91
					Quant. =>		1,00	Preço Total =>		247,91

3.5.53	Código	Banco	Descrição	Tipo	Und	Quant.	Valor Unit	Total
Composição	PRQ005	Próprio	DISJUNTOR DIFERENCIAL DR-16A - 40A, 30mA - REF. SEINFRA (C4530)	BASES, CHAVES E DISJUNTORES	UN	1,0000000	168,83	168,83
Composição Auxiliar	88264	SINAPI	ELETRICISTA COM ENCARGOS COMPLEMENTARES		H	0,6000000	30,63	18,37
Composição Auxiliar	88247	SINAPI	AUXILIAR DE ELETRICISTA COM ENCARGOS COMPLEMENTARES		H	0,6000000	27,13	16,27
Insumo	18365	SEINFRA	DISJUNTOR DIFERENCIAL DR-16A - 40A, 30mA	Material	UN	1,0000000	134,19	134,19



ASSEMBLEIA LEGISLATIVA DO ESTADO DE RONDÔNIA

MO sem LS =>	25,90	LS =>	0,00	MO com LS =>	25,90
Valor do BDI =>	38,62			Valor com BDI =>	207,45
		Quant. =>	1,00	Preço Total =>	207,45

4			ABRIGO						14.744,29	
4.1			ESTRUTURA						5.213,67	
4.1.1	Código	Banco	Descrição	Tipo	Und	Quant.	Valor Unit	Total		
Composição	PRQ000	Próprio	BLOCOS DE APOIO MOLDADOS NO LOCAL EM CONCRETO SIMPLES FCK >= 15 MPA - CONTROLE "A" - Ref. COMPESA	2	m³	1,0000000	1.369,86	1.369,86		
Composição Auxiliar	94970	SINAPI	CONCRETO FCK = 20MPA, TRAÇO 1:2,7:3 (EM MASSA SECA DE CIMENTO/ AREIA MÉDIA/ BRITA 1) - PREPARO MECÂNICO COM BETONEIRA 600 L. AF_05/2021	FUES - FUNDAÇÕES E ESTRUTURAS	m³	1,0000000	710,15	710,15		
Composição Auxiliar	103670	SINAPI	LANÇAMENTO COM USO DE BALDES, ADENSAMENTO E ACABAMENTO DE CONCRETO EM ESTRUTURAS. AF_02/2022	FUES - FUNDAÇÕES E ESTRUTURAS	m³	1,0000000	328,75	328,75		
Composição Auxiliar	030309	SBC	FORMAS DE TABUA DE MADEIRA CINTAS/VIGAS/BALDRAME REAPROV. 4X	FUNDAOES DIRETAS	m²	4,0000000	82,74	330,96		
				MO sem LS =>		475,18	LS =>	0,00	MO com LS =>	475,18
				Valor do BDI =>		313,42			Valor com BDI =>	1.683,28
					Quant. =>	0,02	Preço Total =>	33,66		

4.1.2	Código	Banco	Descrição	Tipo	Und	Quant.	Valor Unit	Total	
Composição	PRQ002	Próprio	EXECUÇÃO DE ESTRUTURAS DE CONCRETO ARMADO, FCK = 25 MPA	FUES - FUNDAÇÕES E ESTRUTURAS	m³	1,0000000	3.976,90	3.976,90	
Composição Auxiliar	92510	SINAPI	MONTAGEM E DESMONTAGEM DE FÔRMA DE LAJE MACIÇA, PÉ-DIREITO SIMPLES, EM CHAPA DE MADEIRA COMPENSADA RESINADA, 2 UTILIZAÇÕES. AF_09/2020	FUES - FUNDAÇÕES E ESTRUTURAS	m²	4,9700000	96,36	478,90	
Composição Auxiliar	92762	SINAPI	ARMAÇÃO DE PILAR OU VIGA DE ESTRUTURA CONVENCIONAL DE CONCRETO ARMADO UTILIZANDO AÇO CA-50 DE 10,0 MM - MONTAGEM. AF_06/2022	FUES - FUNDAÇÕES E ESTRUTURAS	KG	12,7300000	14,46	184,07	
Composição Auxiliar	92765	SINAPI	ARMAÇÃO DE PILAR OU VIGA DE ESTRUTURA CONVENCIONAL DE CONCRETO ARMADO UTILIZANDO AÇO CA-50 DE 20,0 MM - MONTAGEM. AF_06/2022	FUES - FUNDAÇÕES E ESTRUTURAS	KG	8,4600000	13,63	115,30	
Composição Auxiliar	96545	SINAPI	ARMAÇÃO DE BLOCO UTILIZANDO AÇO CA-50 DE 8 MM - MONTAGEM. AF_01/2024	FUES - FUNDAÇÕES E ESTRUTURAS	KG	2,8500000	19,99	56,97	
Composição Auxiliar	92761	SINAPI	ARMAÇÃO DE PILAR OU VIGA DE ESTRUTURA CONVENCIONAL DE CONCRETO ARMADO UTILIZANDO AÇO CA-50 DE 8,0 MM - MONTAGEM. AF_06/2022	FUES - FUNDAÇÕES E ESTRUTURAS	KG	1,6000000	16,04	25,66	



ASSEMBLEIA LEGISLATIVA DO ESTADO DE RONDÔNIA

Composição Auxiliar	92768	SINAPI	ARMAÇÃO DE LAJE DE ESTRUTURA CONVENCIONAL DE CONCRETO ARMADO UTILIZANDO AÇO CA-60 DE 5,0 MM - MONTAGEM. AF_06/2022	FUES - FUNDAÇÕES E ESTRUTURAS	KG	3,2800000	16,86	55,30
Composição Auxiliar	92769	SINAPI	ARMAÇÃO DE LAJE DE ESTRUTURA CONVENCIONAL DE CONCRETO ARMADO UTILIZANDO AÇO CA-50 DE 6,3 MM - MONTAGEM. AF_06/2022	FUES - FUNDAÇÕES E ESTRUTURAS	KG	14,5700000	16,26	236,90
Composição Auxiliar	92772	SINAPI	ARMAÇÃO DE LAJE DE ESTRUTURA CONVENCIONAL DE CONCRETO ARMADO UTILIZANDO AÇO CA-50 DE 12,5 MM - MONTAGEM. AF_06/2022	FUES - FUNDAÇÕES E ESTRUTURAS	KG	5,0900000	11,80	60,06
Composição Auxiliar	92763	SINAPI	ARMAÇÃO DE PILAR OU VIGA DE ESTRUTURA CONVENCIONAL DE CONCRETO ARMADO UTILIZANDO AÇO CA-50 DE 12,5 MM - MONTAGEM. AF_06/2022	FUES - FUNDAÇÕES E ESTRUTURAS	KG	5,8600000	12,23	71,66
Composição Auxiliar	92766	SINAPI	ARMAÇÃO DE PILAR OU VIGA DE ESTRUTURA CONVENCIONAL DE CONCRETO ARMADO UTILIZANDO AÇO CA-50 DE 25,0 MM - MONTAGEM. AF_06/2022	FUES - FUNDAÇÕES E ESTRUTURAS	KG	1,7500000	13,52	23,66
Composição Auxiliar	96544	SINAPI	ARMAÇÃO DE BLOCO UTILIZANDO AÇO CA-50 DE 6,3 MM - MONTAGEM. AF_01/2024	FUES - FUNDAÇÕES E ESTRUTURAS	KG	0,0900000	21,81	1,96
Composição Auxiliar	96546	SINAPI	ARMAÇÃO DE BLOCO UTILIZANDO AÇO CA-50 DE 10 MM - MONTAGEM. AF_01/2024	FUES - FUNDAÇÕES E ESTRUTURAS	KG	6,6000000	17,65	116,49
Composição Auxiliar	104920	SINAPI	ARMAÇÃO DE BLOCO, SAPATA ISOLADA, VIGA BALDRAME E SAPATA CORRIDA UTILIZANDO AÇO CA-50 DE 12,5 MM - MONTAGEM. AF_01/2024	FUES - FUNDAÇÕES E ESTRUTURAS	KG	1,3200000	13,86	18,29
Composição Auxiliar	96543	SINAPI	ARMAÇÃO DE BLOCO UTILIZANDO AÇO CA-60 DE 5 MM - MONTAGEM. AF_01/2024	FUES - FUNDAÇÕES E ESTRUTURAS	KG	1,0700000	23,72	25,38
Composição Auxiliar	103673	SINAPI	LANÇAMENTO COM USO DE BOMBA, ADENSAMENTO E ACABAMENTO DE CONCRETO EM ESTRUTURAS. AF_02/2022	FUES - FUNDAÇÕES E ESTRUTURAS	m³	1,0000000	46,70	46,70
Composição Auxiliar	92771	SINAPI	ARMAÇÃO DE LAJE DE ESTRUTURA CONVENCIONAL DE CONCRETO ARMADO UTILIZANDO AÇO CA-50 DE 10,0 MM - MONTAGEM. AF_06/2022	FUES - FUNDAÇÕES E ESTRUTURAS	KG	9,9700000	13,97	139,28
Composição Auxiliar	94965	SINAPI	CONCRETO FCK = 25MPA, TRAÇO 1:2,3:2,7 (EM MASSA SECA DE CIMENTO/ AREIA MÉDIA/ BRITA 1) - PREPARO MECÂNICO COM BETONEIRA 400 L. AF_05/2021	FUES - FUNDAÇÕES E ESTRUTURAS	m³	1,1030000	757,03	835,00
Composição Auxiliar	92760	SINAPI	ARMAÇÃO DE PILAR OU VIGA DE ESTRUTURA CONVENCIONAL DE CONCRETO ARMADO UTILIZANDO AÇO CA-50 DE 6,3 MM - MONTAGEM. AF_06/2022	FUES - FUNDAÇÕES E ESTRUTURAS	KG	2,3000000	16,81	38,66
Composição Auxiliar	92759	SINAPI	ARMAÇÃO DE PILAR OU VIGA DE ESTRUTURA CONVENCIONAL DE CONCRETO ARMADO UTILIZANDO AÇO CA-60 DE 5,0 MM - MONTAGEM. AF_06/2022	FUES - FUNDAÇÕES E ESTRUTURAS	KG	4,0500000	17,43	70,59
Composição Auxiliar	92451	SINAPI	MONTAGEM E DESMONTAGEM DE FÔRMA DE VIGA, ESCORAMENTO COM GARFO DE MADEIRA, PÉ-DIREITO SIMPLES, EM CHAPA DE MADEIRA RESINADA, 2 UTILIZAÇÕES. AF_09/2020	FUES - FUNDAÇÕES E ESTRUTURAS	m²	2,2400000	223,60	500,86
Composição Auxiliar	92415	SINAPI	MONTAGEM E DESMONTAGEM DE FÔRMA DE PILARES RETANGULARES E ESTRUTURAS SIMILARES, PÉ-DIREITO SIMPLES, EM CHAPA DE MADEIRA COMPENSADA RESINADA, 2 UTILIZAÇÕES. AF_09/2020	FUES - FUNDAÇÕES E ESTRUTURAS	m²	1,9300000	179,05	345,56



ASSEMBLEIA LEGISLATIVA DO ESTADO DE RONDÔNIA

Composição Auxiliar	92770	SINAPI	ARMAÇÃO DE LAJE DE ESTRUTURA CONVENCIONAL DE CONCRETO ARMADO UTILIZANDO AÇO CA-50 DE 8,0 MM - MONTAGEM. AF_06/2022	FUES - FUNDAÇÕES E ESTRUTURAS	KG	11,4400000	15,52	177,54	
Composição Auxiliar	96533	SINAPI	FABRICAÇÃO, MONTAGEM E DESMONTAGEM DE FÔRMA PARA VIGA BALDRAME, EM MADEIRA SERRADA, E=25 MM, 2 UTILIZAÇÕES. AF_01/2024	FUES - FUNDAÇÕES E ESTRUTURAS	m²	2,8500000	88,59	252,48	
Composição Auxiliar	92764	SINAPI	ARMAÇÃO DE PILAR OU VIGA DE ESTRUTURA CONVENCIONAL DE CONCRETO ARMADO UTILIZANDO AÇO CA-50 DE 16,0 MM - MONTAGEM. AF_06/2022	FUES - FUNDAÇÕES E ESTRUTURAS	KG	8,3800000	11,89	99,63	
				MO sem LS =>	703,30	LS =>	0,00	MO com LS =>	703,30
				Valor do BDI =>	909,91			Valor com BDI =>	4.886,81
				Quant. =>		1,06	Preço Total =>	5.180,01	

4.2			PISO					288,44	
4.2.1	Código	Banco	Descrição	Tipo	Und	Quant.	Valor Unit	Total	
Composição	170205	SBC	CONTRAPISO EM CONCRETO MAGRO TRACO 1:3:5 5CM	PAVIMENTACOES INTERNAS	m²	1,0000000	57,96	57,96	
Insumo	099900	SBC	SERVENTE	Mão de Obra	H	0,8350000	15,74	13,14	
Insumo	099050	SBC	PEDREIRO	Mão de Obra	H	0,2610000	19,66	5,13	
Insumo	008766	SBC	PEDRA BRITADA #1	Material	m³	0,0310000	220,64	6,83	
Insumo	000100	SBC	AREIA GROSSA LAVADA	Material	m³	0,0440000	151,96	6,68	
Insumo	008767	SBC	PEDRA BRITADA #2	Material	m³	0,0310000	221,80	6,87	
Insumo	000050	SBC	CIMENTO PORTLAND CP III 32RS NBR 11578 (quilo)	Material	KG	16,2300000	1,19	19,31	
				MO sem LS =>	18,27	LS =>	0,00	MO com LS =>	18,27
				Valor do BDI =>	13,26			Valor com BDI =>	71,22
				Quant. =>		4,05	Preço Total =>	288,44	

4.3			ALVENARIA					3.295,56
4.3.1	Código	Banco	Descrição	Tipo	Und	Quant.	Valor Unit	Total
Composição	103333	SINAPI	ALVENARIA DE VEDAÇÃO DE BLOCOS CERÂMICOS FURADOS NA HORIZONTAL DE 9X14X19 CM (ESPESSURA 9 CM) E ARGAMASSA DE ASSENTAMENTO COM PREPARO MANUAL. AF_12/2021	PARE - PAREDES/PAINEIS	m²	1,0000000	130,70	130,70
Composição Auxiliar	88309	SINAPI	PEDREIRO COM ENCARGOS COMPLEMENTARES	SEDI - SERVIÇOS DIVERSOS	H	2,2000000	29,09	63,99



ASSEMBLEIA LEGISLATIVA DO ESTADO DE RONDÔNIA

Composição Auxiliar	87369	SINAPI	ARGAMASSA TRAÇO 1:2:8 (EM VOLUME DE CIMENTO, CAL E AREIA MÉDIA ÚMIDA) PARA EMBOÇO/MASSA ÚNICA/ASSENTAMENTO DE ALVENARIA DE VEDAÇÃO, PREPARO MANUAL. AF_08/2019	SEDI - SERVIÇOS DIVERSOS	m³	0,0105000	886,52	9,30	
Composição Auxiliar	88316	SINAPI	SERVEANTE COM ENCARGOS COMPLEMENTARES	SEDI - SERVIÇOS DIVERSOS	H	1,1000000	24,95	27,44	
Insumo	00007267	SINAPI	BLOCO CERAMICO / TIJOLO VAZADO PARA ALVENARIA DE VEDACAO, 6 FUROS NA HORIZONTAL DE 9 X 14 X 19 CM (L X A X C)	Material	UN	37,7400000	0,74	27,92	
Insumo	00034557	SINAPI	TELA DE ACO SOLDADA GALVANIZADA/ZINCADA PARA ALVENARIA, FIO D = *1,20 A 1,70* MM, MALHA 15 X 15 MM, (C X L) *50 X 7,5* CM	Material	M	0,5800000	3,02	1,75	
Insumo	00037395	SINAPI	PINO DE ACO COM FURO, HASTE = 27 MM (ACAO DIRETA)	Material	CENTO	0,0069000	44,28	0,30	
				MO sem LS =>	69,54	LS =>	0,00	MO com LS =>	69,54
				Valor do BDI =>	29,90			Valor com BDI =>	160,60
				Quant. =>		5,72	Preço Total =>	918,63	

4.3.2	Código	Banco	Descrição	Tipo	Und	Quant.	Valor Unit	Total	
Composição	87878	SINAPI	CHAPISCO APLICADO EM ALVENARIAS E ESTRUTURAS DE CONCRETO INTERNAS, COM COLHER DE PEDREIRO. ARGAMASSA TRAÇO 1:3 COM PREPARO MANUAL. AF_10/2022	REVE - REVESTIMENTO E TRATAMENTO DE SUPERFÍCIES	m²	1,0000000	5,96	5,96	
Composição Auxiliar	87377	SINAPI	ARGAMASSA TRAÇO 1:3 (EM VOLUME DE CIMENTO E AREIA GROSSA ÚMIDA) PARA CHAPISCO CONVENCIONAL, PREPARO MANUAL. AF_08/2019	SEDI - SERVIÇOS DIVERSOS	m³	0,0037000	907,48	3,35	
Composição Auxiliar	88316	SINAPI	SERVEANTE COM ENCARGOS COMPLEMENTARES	SEDI - SERVIÇOS DIVERSOS	H	0,0255000	24,95	0,63	
Composição Auxiliar	88309	SINAPI	PEDREIRO COM ENCARGOS COMPLEMENTARES	SEDI - SERVIÇOS DIVERSOS	H	0,0681000	29,09	1,98	
				MO sem LS =>	2,65	LS =>	0,00	MO com LS =>	2,65
				Valor do BDI =>	1,36			Valor com BDI =>	7,32
				Quant. =>		15,8906	Preço Total =>	116,31	

4.3.3	Código	Banco	Descrição	Tipo	Und	Quant.	Valor Unit	Total
Composição	11396	ORSE	Cobogo cimento tipo "veneziana", dim: 40 x 40 x 9cm	Elementos Vazados	m²	1,0000000	120,67	120,67
Item	Código	Banco	Descrição	Tipo	Und	Quant.	Valor Unit	Total
Insumo	12316	ORSE	Cobogo cimento tipo "veneziana", dim: 40 x 40 x 9cm	Material	un	6,2500000	15,57	97,31
Composição	7728	ORSE	Argamassa cimento e areia traço t-7 (1:4) - 1 saco cimento 50kg / 4 padiolas areia dim. 0,35z0,45x0,23m - Confecção mecânica e transporte	Argamassas	m³	0,0055000	520,85	2,86



ASSEMBLEIA LEGISLATIVA DO ESTADO DE RONDÔNIA

Insumo	00004750/SIN	ORSE	Pedreiro (horista)	Mão de Obra	h	0,9000000	19,13	17,21
Composição	10550	ORSE	Encargos Complementares - Pedreiro	Provisórios	h	0,9000000	3,66	3,29

Detalhamento de Cálculo ORSE

Item	Código	Banco	Descrição	Tipo	Und	Quant.	Valor Unit	Total
Insumo	00012894/SIN	ORSE	Capa para chuva em pvc com forro de poliester, com capuz (amarela ou azul)	Material	un	0,0001888	17,87	0,00
Insumo	11265	ORSE	Martelo de borracha com cabo	Material	un	0,0003600	18,75	0,00
Insumo	00012892/SIN	ORSE	Luva raspa de couro, cano curto (punho *7* cm)	Material	par	0,0021712	12,37	0,02
Insumo	00006111/SIN	ORSE	Servente de obras (horista)	Mão de Obra	h	0,0440000	13,65	0,60
Insumo	4728	ORSE	Talhadeira chata 10"	Material	un	0,0000132	18,58	0,00
Insumo	00002711/SIN	ORSE	Carrinho de mao, em aco, com capacidade de *45 a 65* l / *100* kg, pneu com camara	Material	un	0,0000088	163,00	0,00
Insumo	11264	ORSE	Marreta de 1/2 kg com cabo	Material	un	0,0001800	13,52	0,00
Insumo	00012893/SIN	ORSE	Bota de seguranca com biqueira de aco e colarinho acolchoado	Material	par	0,0007552	66,00	0,04
Insumo	10282	ORSE	Regua de alumínio c/ 2,00m (para pedreiro)	Material	un	0,0001800	46,20	0,00
Insumo	10761	ORSE	Refeição - café da manhã (café com leite e dois pães com manteiga)	Serviços	un	0,0960992	5,00	0,48
Insumo	00001379/SIN	ORSE	Cimento portland composto cp ii-32	Material	kg	1,9635000	0,76	1,49
Insumo	4729	ORSE	Marreta 1 kg com cabo	Material	un	0,0000044	37,80	0,00
Insumo	10596	ORSE	Protetor auricular	Material	un	0,0042480	4,90	0,02
Insumo	10790	ORSE	Prumo de face	Material	un	0,0000900	25,95	0,00
Insumo	1651	ORSE	Óculos branco proteçãoProtetor auricular	Material	pr	0,0007552	6,70	0,00
Insumo	10492	ORSE	Cesta Básica	Material	un	0,0042480	190,00	0,80
Insumo	941	ORSE	Fardamento com mangas curta	Material	un	0,0014160	192,62	0,27
Insumo	2378	ORSE	Vale transporte	Material	un	0,0630004	4,50	0,28
Insumo	00012895/SIN	ORSE	Capacete de seguranca aba frontal com suspensao de polietileno, sem jugular (classe b)	Material	un	0,0005664	13,75	0,00
Insumo	11246	ORSE	Escala métrica de bambú	Material	Un	0,0006300	10,22	0,00
Insumo	11245	ORSE	Desempoladeira de madeira 12x22	Material	un	0,0006300	11,60	0,00



ASSEMBLEIA LEGISLATIVA DO ESTADO DE RONDÔNIA

Insumo	4722	ORSE	Colher de pedreiro	Material	un	0,0003600	18,80	0,00		
Insumo	10599	ORSE	Protetor solar fps 30 com 120ml	Material	un	0,0016992	18,00	0,03		
Insumo	10362	ORSE	Seguro de vida e acidente em grupo	Serviços	un	0,0042480	12,54	0,05		
Insumo	4174	ORSE	Desempenadeira de aço lisa, cabo madeira, ref:143, Atlas ou similar	Material	un	0,0004500	12,00	0,00		
Insumo	00000367/SIN	ORSE	Areia grossa - posto jazida/fornecedor (retirado na jazida, sem transporte)	Material	m³	0,0059400	101,30	0,60		
Insumo	10788	ORSE	Pá quadrada	Material	un	0,0000088	36,90	0,00		
Insumo	11243	ORSE	Martelo sem unha	Material	un	0,0000900	28,00	0,00		
Insumo	00004750/SIN	ORSE	Pedreiro (horista)	Mão de Obra	h	0,9000000	19,13	17,21		
Insumo	12316	ORSE	Cobogo cimento tipo "veneziana", dim: 40 x 40 x 9cm	Material	un	6,2500000	15,57	97,31		
Insumo	158	ORSE	Almoço (Participação do empregador)	Material	un	0,0960992	14,00	1,34		
Insumo	10517	ORSE	Exames admissionais/demissionais (checkup)	Serviços	cj	0,0003776	300,00	0,11		
Insumo	10789	ORSE	Nível de bolha de madeira	Material	un	0,0001800	15,40	0,00		
Insumo	11247	ORSE	Serra mármore	Material	un	0,0000900	327,80	0,02		
				MO sem LS =>		17,81	LS =>	0,00	MO com LS =>	17,81
				Valor do BDI =>		27,60			Valor com BDI =>	148,27
							Quant. =>	6,16	Preço Total =>	913,34

4.3.4	Código	Banco	Descrição	Tipo	Und	Quant.	Valor Unit	Total		
Composição	104238	SINAPI	EMBOÇO OU MASSA ÚNICA EM ARGAMASSA TRAÇO 1:2:8, PREPARO MANUAL, APLICADA MANUALMENTE EM PANOS DE FACHADA SEM PRESENÇA DE VÃOS, ESPESSURA DE 35 MM, ACESSO POR ANDAIME. AF_08/2022	REVE - REVESTIMENTO E TRATAMENTO DE SUPERFÍCIES	m²	1,0000000	67,07	67,07		
Composição Auxiliar	88316	SINAPI	SERVEENTE COM ENCARGOS COMPLEMENTARES	SEDI - SERVIÇOS DIVERSOS	H	0,5320000	24,95	13,27		
Composição Auxiliar	88309	SINAPI	PEDREIRO COM ENCARGOS COMPLEMENTARES	SEDI - SERVIÇOS DIVERSOS	H	0,5320000	29,09	15,47		
Composição Auxiliar	87369	SINAPI	ARGAMASSA TRAÇO 1:2:8 (EM VOLUME DE CIMENTO, CAL E AREIA MÉDIA ÚMIDA) PARA EMBOÇO/MASSA ÚNICA/ASSENTAMENTO DE ALVENARIA DE VEDAÇÃO, PREPARO MANUAL. AF_08/2019	SEDI - SERVIÇOS DIVERSOS	m³	0,0393000	886,52	34,84		
Insumo	00037411	SINAPI	TELA DE AÇO SOLDADA GALVANIZADA/ZINCADA PARA ALVENARIA, FIO D = *1,24 MM, MALHA 25 X 25 MM	Material	m²	0,1581000	22,13	3,49		
				MO sem LS =>		28,79	LS =>	0,00	MO com LS =>	28,79



ASSEMBLEIA LEGISLATIVA DO ESTADO DE RONDÔNIA

Valor do BDI => 15,34 Valor com BDI => 82,41
Quant. => 15,8906 Preço Total => 1.309,54

4.3.5	Código	Banco	Descrição	Tipo	Und	Quant.	Valor Unit	Total		
Composição	053042	SBC	ABERTURA E FECHAMENTO DE RASGOS EM ALVENARIA	INSTALACOES HIDRAULICAS - ESGOTO	M	1,0000000	19,20	19,20		
Insumo	000050	SBC	CIMENTO PORTLAND CP III 32RS NBR 11578 (quilo)	Material	KG	1,8500000	1,19	2,20		
Insumo	099900	SBC	SERVENTE	Mão de Obra	H	0,8090000	15,74	12,73		
Insumo	000100	SBC	AREIA GROSSA LAVADA	Material	m³	0,0020000	151,96	0,30		
Insumo	099050	SBC	PEDREIRO	Mão de Obra	H	0,2020000	19,66	3,97		
					MO sem LS =>	16,70	LS =>	0,00	MO com LS =>	16,70
					Valor do BDI =>	4,39			Valor com BDI =>	23,59
					Quant. =>		1,60	Preço Total =>	37,74	

4.4			PINTURA						1.714,33	
4.4.1	Código	Banco	Descrição	Tipo	Und	Quant.	Valor Unit	Total		
Composição	88415	SINAPI	APLICAÇÃO MANUAL DE FUNDO SELADOR ACRÍLICO EM PAREDES EXTERNAS DE CASAS. AF_03/2024	PINT - PINTURAS	m²	1,0000000	4,35	4,35		
Composição Auxiliar	88316	SINAPI	SERVENTE COM ENCARGOS COMPLEMENTARES	SEDI - SERVIÇOS DIVERSOS	H	0,0092000	24,95	0,22		
Composição Auxiliar	88310	SINAPI	PINTOR COM ENCARGOS COMPLEMENTARES	SEDI - SERVIÇOS DIVERSOS	H	0,0566000	30,60	1,73		
Insumo	00006085	SINAPI	SELADOR ACRILICO OPACO PREMIUM INTERIOR/EXTERIOR	Material	L	0,2947200	8,16	2,40		
					MO sem LS =>	1,38	LS =>	0,00	MO com LS =>	1,38
					Valor do BDI =>	0,99			Valor com BDI =>	5,34
					Quant. =>		28,8221	Preço Total =>	153,91	

4.4.2	Código	Banco	Descrição	Tipo	Und	Quant.	Valor Unit	Total
Composição	96135	SINAPI	APLICAÇÃO MANUAL DE MASSA ACRÍLICA EM PAREDES EXTERNAS DE CASAS, DUAS DEMÃOS. AF_03/2024	PINT - PINTURAS	m²	1,0000000	31,02	31,02
Composição Auxiliar	88310	SINAPI	PINTOR COM ENCARGOS COMPLEMENTARES	SEDI - SERVIÇOS DIVERSOS	H	0,6344000	30,60	19,41
Composição Auxiliar	88316	SINAPI	SERVENTE COM ENCARGOS COMPLEMENTARES	SEDI - SERVIÇOS DIVERSOS	H	0,1036000	24,95	2,58



ASSEMBLEIA LEGISLATIVA DO ESTADO DE RONDÔNIA

Insumo	00043651	SINAPI	MASSA ACRILICA PARA SUPERFICIES INTERNAS E EXTERNAS	Material	KG	1,3870900	6,44	8,93	
Insumo	00003767	SINAPI	LIXA EM FOLHA PARA PAREDE OU MADEIRA, NUMERO 120, COR VERMELHA	Material	UN	0,0828700	1,21	0,10	
				MO sem LS =>	15,58	LS =>	0,00	MO com LS =>	15,58
				Valor do BDI =>	7,09			Valor com BDI =>	38,11
						Quant. =>	28,8221	Preço Total =>	1.098,41

4.4.3	Código	Banco	Descrição	Tipo	Und	Quant.	Valor Unit	Total	
Composição	88489	SINAPI	PINTURA LÁTEX ACRÍLICA PREMIUM, APLICAÇÃO MANUAL EM PAREDES, DUAS DEMÃOS. AF_04/2023	PINT - PINTURAS	m²	1,0000000	13,05	13,05	
Composição Auxiliar	88316	SINAPI	SERVEnte COM ENCARGOS COMPLEMENTARES	SEDI - SERVIÇOS DIVERSOS	H	0,0544000	24,95	1,35	
Composição Auxiliar	88310	SINAPI	PINTOR COM ENCARGOS COMPLEMENTARES	SEDI - SERVIÇOS DIVERSOS	H	0,1631000	30,60	4,99	
Insumo	00007356	SINAPI	TINTA LATEX ACRILICA PREMIUM, COR BRANCO FOSCO	Material	L	0,2285000	29,40	6,71	
				MO sem LS =>	4,49	LS =>	0,00	MO com LS =>	4,49
				Valor do BDI =>	2,98			Valor com BDI =>	16,03
						Quant. =>	28,8221	Preço Total =>	462,01

4.5	GRADIL METÁLICO								4.232,29
4.5.1	Código	Banco	Descrição	Tipo	Und	Quant.	Valor Unit	Total	
Composição	9072	ORSE	Portão em ferro, em gradil metálico, padrão belgo ou equivalente, de correr	Esquadrias de Alumínio	m²	1,0000000	892,26	892,26	
Item	Código	Banco	Descrição	Tipo	Und	Quant.	Valor Unit	Total	
Composição	1903	ORSE	Argamassa cimento e areia traço t-1 (1:3) - 1 saco cimento 50kg / 3 padiolas areia dim. 0.35 x 0.45 x 0.23 m - Confeção mecânica e transporte	Argamassas	m³	0,0030000	521,70	1,56	
Insumo	00006111/SIN	ORSE	Servente de obras (horista)	Mão de Obra	h	1,5000000	13,65	20,46	
Insumo	9357	ORSE	Portão em gradil Belgo Nyloford 3D, de correr, soldado em quadro de tubo galv. 2" com cantoneira 3/4", montantes em tubo galvanizado 4", inclusive ferrolho e rodízios	Material	m²	1,0000000	800,00	800,00	
Composição	10549	ORSE	Encargos Complementares - Servente	Provisórios	h	1,5000000	3,79	5,68	
Insumo	8855	ORSE	Roldana para portão de ferro de correr (inferior), d=3", com caixa	Material	un	1,0000000	41,64	41,64	
Insumo	00004750/SIN	ORSE	Pedreiro (horista)	Mão de Obra	h	1,0000000	19,13	19,12	



ASSEMBLEIA LEGISLATIVA DO ESTADO DE RONDÔNIA

Composição	10550	ORSE	Encargos Complementares - Pedreiro	Provisórios	h	1,0000000	3,66	3,66
------------	-------	------	------------------------------------	-------------	---	-----------	------	------

Detalhamento de Cálculo ORSE

Item	Código	Banco	Descrição	Tipo	Und	Quant.	Valor Unit	Total
Insumo	8855	ORSE	Roldana para portão de ferro de correr (inferior), d=3", com caixa	Material	un	1,0000000	41,64	41,64
Insumo	11246	ORSE	Escala métrica de bambú	Material	Un	0,0007000	10,22	0,00
Insumo	10788	ORSE	Pá quadrada	Material	un	0,0003024	36,90	0,01
Insumo	10596	ORSE	Protetor auricular	Material	un	0,0113040	4,90	0,05
Insumo	10282	ORSE	Regua de alumínio c/ 2,00m (para pedreiro)	Material	un	0,0002000	46,20	0,00
Insumo	11247	ORSE	Serra mármore	Material	un	0,0001000	327,80	0,03
Insumo	4728	ORSE	Talhadeira chata 10"	Material	un	0,0004536	18,58	0,00
Insumo		ORSE	Cimento portland composto cp ii-32	Material	kg	1,3566000	0,76	1,03
Insumo	00001379/SIN 9357	ORSE	Portão em gradil Belgo Nyloford 3D, de correr, soldado em quadro de tubo galv. 2" com cantoneira 3/4", montantes em tubo galvanizado 4", inclusive ferrolho e rodízios	Material	m²	1,0000000	800,00	800,00
Insumo	00012895/SIN	ORSE	Capacete de segurança aba frontal com suspensão de polietileno, sem jugular (classe b)	Material	un	0,0015072	13,75	0,02
Insumo	10362	ORSE	Seguro de vida e acidente em grupo	Serviços	un	0,0113040	12,54	0,14
Insumo	11245	ORSE	Desempoladeira de madeira 12x22	Material	un	0,0007000	11,60	0,00
Insumo	10761	ORSE	Refeição - café da manhã (café com leite e dois pães com manteiga)	Serviços	un	0,2557216	5,00	1,27
Insumo	4729	ORSE	Marreta 1 kg com cabo	Material	un	0,0001512	37,80	0,00
Insumo	10790	ORSE	Prumo de face	Material	un	0,0001000	25,95	0,00
Insumo	1651	ORSE	Óculos branco proteçãoProtetor auricular	Material	pr	0,0020096	6,70	0,01
Insumo	10789	ORSE	Nível de bolha de madeira	Material	un	0,0002000	15,40	0,00
Insumo	2378	ORSE	Vale transporte	Material	un	0,2076792	4,50	0,93
Insumo	00002711/SIN	ORSE	Carrinho de mão, em aço, com capacidade de *45 a 65* l / *100* kg, pneu com câmara	Material	un	0,0003024	163,00	0,04
Insumo	11243	ORSE	Martelo sem unha	Material	un	0,0001000	28,00	0,00
Insumo	941	ORSE	Fardamento com mangas curta	Material	un	0,0037680	192,62	0,72



ASSEMBLEIA LEGISLATIVA DO ESTADO DE RONDÔNIA

Insumo	00004750/SIN	ORSE	Pedreiro (horista)	Mão de Obra	h	1,0000000	19,13	19,12
Insumo	10599	ORSE	Protetor solar fps 30 com 120ml	Material	un	0,0045216	18,00	0,08
Insumo	00006111/SIN	ORSE	Servente de obras (horista)	Mão de Obra	h	1,5120000	13,65	20,63
Insumo	00000370/SIN	ORSE	Areia media - posto jazida/fornecedor (retirado na jazida, sem transporte)	Material	m³	0,0032400	100,00	0,32
Insumo	11265	ORSE	Martelo de borracha com cabo	Material	un	0,0004000	18,75	0,00
Insumo	10517	ORSE	Exames admissionais/demissionais (checkup)	Serviços	cj	0,0010048	300,00	0,30
Insumo	10492	ORSE	Cesta Básica	Material	un	0,0113040	190,00	2,14
Insumo	4722	ORSE	Colher de pedreiro	Material	un	0,0004000	18,80	0,00
Insumo	158	ORSE	Almoço (Participação do empregador)	Material	un	0,2557216	14,00	3,58
Insumo	4174	ORSE	Desempenadeira de aço lisa, cabo madeira, ref:143, Atlas ou similar	Material	un	0,0005000	12,00	0,00
Insumo	00012893/SIN	ORSE	Bota de segurança com biqueira de aço e colarinho acolchoado	Material	par	0,0020096	66,00	0,13
Insumo	00012892/SIN	ORSE	Luva raspa de couro, cano curto (punho *7* cm)	Material	par	0,0057776	12,37	0,07
Insumo	11264	ORSE	Marreta de 1/2 kg com cabo	Material	un	0,0002000	13,52	0,00
Insumo	00012894/SIN	ORSE	Capa para chuva em pvc com forro de poliéster, com capuz (amarela ou azul)	Material	un	0,0005024	17,87	0,00

MO sem LS => 39,75 LS => 0,00 MO com LS => 39,75
 Valor do BDI => 204,14 Valor com BDI => 1.096,40
Quant. => 1,60 Preço Total => 1.754,24

4.5.2	Código	Banco	Descrição	Tipo	Und	Quant.	Valor Unit	Total
Composição	111041	SBC	GRADIL EXTERNO C/TUBOS+BARRA CHATA ACO COM PINTURA DUAS FACES	ESQUADRIAS DE FERRO	m²	1,0000000	464,67	464,67
Insumo	001333	SBC	GRADIL DE FERRO, FIO DE 5mm GALV. A FOGO SEM PINTURA MALHA DE 65x132mm - BARRA PORTANTE DE 25x2mm	Material	m²	1,3690000	248,25	339,85
Insumo	000100	SBC	AREIA GROSSA LAVADA	Material	m³	0,0030000	151,96	0,45
Insumo	099900	SBC	SERVENTE	Mão de Obra	H	1,1770000	15,74	18,52
Insumo	002606	SBC	LIXA FERRO 120	Material	UN	3,0000000	3,13	9,39
Insumo	099662	SBC	AJUDANTE DE SERRALHEIRO	Mão de Obra	H	1,7660000	15,74	27,79
Insumo	099050	SBC	PEDREIRO	Mão de Obra	H	0,5890000	19,66	11,57



ASSEMBLEIA LEGISLATIVA DO ESTADO DE RONDÔNIA

Insumo	002604	SBC	MASSA OLEO PARA MADEIRA - CORAL	Material	GL	0,0380000	94,80	3,60	
Insumo	000050	SBC	CIMENTO PORTLAND CP III 32RS NBR 11578 (quilo)	Material	KG	1,2000000	1,19	1,42	
Insumo	099550	SBC	PINTOR	Mão de Obra	H	0,2940000	19,66	5,77	
Insumo	018117	SBC	TINTA ESMALTE ACETINADO CORAL (GALAO 3,6L)	Material	L	0,2200000	44,16	9,71	
Insumo	099230	SBC	SERRALHEIRO	Mão de Obra	H	1,7660000	20,73	36,60	
				MO sem LS =>	100,25	LS =>	0,00	MO com LS =>	100,25
				Valor do BDI =>	106,31			Valor com BDI =>	570,98
						Quant. =>	4,34	Preço Total =>	2.478,05

Total sem BDI	31.303,96
Total do BDI	7.157,44
Total Geral	38.461,40

Jefferson Willian Batista da Silva
Analista Legislativo - Engenharia Civil
CREA Nº 7509 D RO



ASSEMBLEIA LEGISLATIVA DO ESTADO DE RONDÔNIA

OBJETO: Perfuração de poço tubular profundo na Assembleia Legislativa do Estado de Rondônia
TIPO DE OBRA: Obras Cívicas
END. DA OBRA: Av. Farquar, nº 2562, Bairro Olaria - Porto Velho

Bancos
SINAPI - 12/2024 - Rondônia
SBC - 01/2025 - Rondônia
ORSE - 11/2024 - Sergipe
SEINFRA - 028 - Ceará

B.D.I.
22,88%

Encargos Sociais
Não Desonerado:
embutido nos preços
unitários dos insumos de
mão de obra, de acordo
com as bases.

Planilha Orçamentária Resumida

Item	Descrição	Total	Peso (%)
1	SERVIÇOS PRELIMINARES	2.609,94	6,79 %
2	ADMINISTRAÇÃO LOCAL	0,00	0,00 %
3	CAPTAÇÃO	21.107,17	54,88 %
4	ABRIGO	14.744,29	38,34 %

Total sem BDI 31.303,96
Total do BDI 7.157,44
Total Geral 38.461,40

Jefferson Willian Batista da Silva
Analista Legislativo - Engenharia Civil
CREA Nº 7509 D RO



ASSEMBLEIA LEGISLATIVA DO ESTADO DE RONDÔNIA

Contratação de Empresa Especializada em perfuração de poço tubular profundo, incluindo-se materiais, equipamentos e licenciamentos necessários para pleno funcionamento do poço na sede da Assembleia Legislativa do Estado de Rondônia

PRAZO DE EXECUÇÃO : 11 meses
VALOR TOTAL: R\$ 112.761,40

CRONOGRAMA FÍSICO - FINANCEIRO

ITEM	DISCRIMINAÇÃO	Etapas	Cronograma												
			1º mês	2º mês	3º mês	4º mês	5º mês	6º mês	7º mês	8º mês	9º mês	10º mês	11º mês		
Atualização Tecnológica de Elevadores		Valor dos serviços													
1	LICENCIAMENTO E PERFURAÇÃO DO POÇO	65,9%													
		74.300,00									37.150,00	37.150,00			
2	CONSTRUÇÃO DA CASA DE ABRIGO	34,1%													
		38.461,40												19.230,70	19.230,70
Desembolso Acumulado		Físico	0,00%	0,00%	0,00%	0,00%	0,00%	0,00%	0,00%	0,00%	32,95%	32,95%	17,05%	17,05%	
		Financeiro												74.300,00	112.761,40

Etapas

1. LICENCIAMENTO E PERFURAÇÃO DO POÇO
2. CONSTRUÇÃO DA CASA DE ABRIGO

Jefferson Willian Batista da Silva
Analista Legislativo - Engenharia Civil
CREA Nº 7509 D RO



ASSEMBLEIA LEGISLATIVA DO ESTADO DE RONDÔNIA

OBJETO: Perfuração de poço tubular profundo na Assembleia Legislativa do Estado de Rondônia
TIPO DE OBRA: Obras Cívicas
END. DA OBRA: Av. Farquar, nº 2562, Bairro Olaria - Porto Velho

Bancos
SINAPI - 12/2024 - Rondônia
SBC - 01/2025 - Rondônia
ORSE - 11/2024 - Sergipe
SEINFRA - 028 - Ceará

B.D.I.
22,88%

Encargos Sociais
Não Desonerado: embutido nos
preços unitário dos insumos de mão
de obra, de acordo com as bases.

Curva ABC de Serviços												
	Código	Banco	Descrição	Tipo	Und	Quant.	Valor Unit	Total	Peso (%)	Peso Acumulado (%)	Preço na Base	Diferença em Relação a Base
A	PRQ002	Próprio	EXECUÇÃO DE ESTRUTURAS DE CONCRETO ARMADO, FCK = 25 MPA	FUES - FUNDAÇÕES E ESTRUTURAS	m³	1,06	4.886,81	5.180,01	13,47	13,47	3.882,17	2,44%
	CP025	Próprio	Aquisição e instalação de filtro para poço tubular profundo	ASTU - ASSENTAMENTO DE TUBOS E PECAS	UN	1,0	3.359,89	3.359,89	8,74	22,20	2.732,78	0,06%
	111041	SBC	GRADIL EXTERNO C/TUBOS+BARRA CHATA ACO COM PINTURA DUAS FACES	ESQUADRIAS DE FERRO	m²	4,34	570,98	2.478,05	6,44	28,65	0,00	-100,00%
	CP024	Próprio	Aquisição e assentamento de macromedidor, diam. = 50mm - Ref. ORSE (6058)	ASTU - ASSENTAMENTO DE TUBOS E PECAS	UN	1,0	2.393,28	2.393,28	6,22	34,87	1.945,97	0,09%
	103689	SINAPI	FORNECIMENTO E INSTALAÇÃO DE PLACA DE OBRA COM CHAPA GALVANIZADA E ESTRUTURA DE MADEIRA. AF_03/2022_PS	PAVI - PAVIMENTAÇÃO	m²	4,0	569,09	2.276,36	5,92	40,79	463,13	0,00%
	92341	SINAPI	TUBO DE AÇO GALVANIZADO COM COSTURA, CLASSE MÉDIA, DN 50 (2"), CONEXÃO ROSQUEADA, INSTALADO EM PRUMADAS - FORNECIMENTO E INSTALAÇÃO. AF_10/2020	INHI - INSTALAÇÕES HIDROS SANITÁRIAS	M	13,0	147,93	1.923,09	5,00	45,79	120,39	0,00%
	052045	SBC	CURVA 90 GALVANIZADA 2"	INSTALACOES HIDRAULICAS - AGUA	UN	7,0	273,03	1.911,21	4,97	50,76	0,00	-100,00%
	9072	ORSE	Portão em ferro, em gradil metálico, padrão belgo ou equivalente, de correr	Esquadrias de Alumínio	m²	1,6	1.096,40	1.754,24	4,56	55,32	892,41	-0,02%
	4180	ORSE	Cabo de cobre PP Cordplast 3 x 4.0 mm2, 450/750v - fornecimento	Subestação Transformadora em Poste	m	107,0	16,09	1.721,63	4,48	59,79	13,10	0,00%
	104238	SINAPI	EMBOÇO OU MASSA ÚNICA EM ARGAMASSA TRAÇO 1:2:8, PREPARO MANUAL, APLICADA MANUALMENTE EM PANOS DE FACHADA SEM PRESENÇA DE VÃOS, ESPESSURA DE 35 MM, ACESSO POR ANDAIME. AF_08/2022	REVE - REVESTIMENTO E TRATAMENTO DE SUPERFÍCIES	m²	15,8906	82,41	1.309,54	3,40	63,20	67,07	0,00%
	91924	SINAPI	CABO DE COBRE FLEXÍVEL ISOLADO, 1,5 MM², ANTI-CHAMA 450/750 V, PARA CIRCUITOS TERMINAIS - FORNECIMENTO E INSTALAÇÃO. AF_03/2023	INEL - INSTALAÇÃO ELÉTRICA/ELETRIFICAÇÃO E ILUMINAÇÃO EXTERNA	M	326,7	3,94	1.287,19	3,35	66,55	3,21	0,00%
	CP027	Próprio	FORNECIMENTO, MONTAGEM E INSTALAÇÃO DE CLORADOR DN 50 - Ref. CAEMA (192001)	1920	UN	1,0	1.114,57	1.114,57	2,90	69,44	897,20	1,10%
	96135	SINAPI	APLICAÇÃO MANUAL DE MASSA ACRÍLICA EM PAREDES EXTERNAS DE CASAS, DUAS DEMÃOS. AF_03/2024	PINT - PINTURAS	m²	28,8221	38,11	1.098,41	2,86	72,30	31,02	0,00%
	103333	SINAPI	ALVENARIA DE VEDAÇÃO DE BLOCOS CERÂMICOS FURADOS NA HORIZONTAL DE 9X14X19 CM (ESPESSURA 9 CM) E ARGAMASSA DE ASSENTAMENTO COM PREPARO MANUAL. AF_12/2021	PARE - PAREDES/PAINÉIS	m²	5,72	160,60	918,63	2,39	74,69	130,70	0,00%
	11396	ORSE	Cobogo cimento tipo "veneziana", dim: 40 x 40 x 9cm	Elementos Vazados	m²	6,16	148,27	913,34	2,37	77,06	120,81	-0,12%
	PRQ003	Próprio	CAIXA PARA PROTEÇÃO DE MACRO MEDIDORES EM ALVENARIA, DIM. INT. = 0,70 x 1,00 x 0,50 M - Ref. ORSE (5965)	ASTU - ASSENTAMENTO DE TUBOS E PECAS	UN	1,0	821,85	821,85	2,14	79,20	681,26	-1,82%
	92889	SINAPI	UNIÃO, EM FERRO GALVANIZADO, DN 50 (2"), CONEXÃO ROSQUEADA, INSTALADO EM PRUMADAS - FORNECIMENTO E INSTALAÇÃO. AF_10/2020	INHI - INSTALAÇÕES HIDROS SANITÁRIAS	UN	4,0	146,90	587,60	1,53	80,73	119,55	0,00%
	91928	SINAPI	CABO DE COBRE FLEXÍVEL ISOLADO, 4 MM², ANTI-CHAMA 450/750 V, PARA CIRCUITOS TERMINAIS - FORNECIMENTO E INSTALAÇÃO. AF_03/2023	INEL - INSTALAÇÃO ELÉTRICA/ELETRIFICAÇÃO E ILUMINAÇÃO EXTERNA	M	60,0	8,82	529,20	1,38	82,10	7,18	0,00%



ASSEMBLEIA LEGISLATIVA DO ESTADO DE RONDÔNIA

92344	SINAPI	NIPLE, EM FERRO GALVANIZADO, DN 50 (2"), CONEXÃO ROSQUEADA, INSTALADO EM PRUMADAS - FORNECIMENTO E INSTALAÇÃO. AF_10/2020	INHI - INSTALAÇÕES HIDROS SANITÁRIAS	UN	6,0	79,31	475,86	1,24	83,34	64,55	0,00%
88489	SINAPI	PINTURA LÁTEX ACRÍLICA PREMIUM, APLICAÇÃO MANUAL EM PAREDES, DUAS DEMÃOS. AF_04/2023	PINT - PINTURAS	m²	28,8221	16,03	462,01	1,20	84,54	13,05	0,00%
CP026	Próprio	Aquisição e Assentamento de Tê de redução FoGo Ø 2" x 1/2" - Ref. CAERN (1140048)	114	UN	3,0	136,22	408,66	1,06	85,60	105,46	5,12%
CP032	Próprio	Fornecimento de abraçadeira plástica serrilhada 390 mm - Ref. ORSE (3253)	INEL - INSTALAÇÃO ELÉTRICA/ELETRIFICAÇÃO E SEDI - SERVIÇOS DIVERSOS	UN	85,0	4,42	375,70	0,98	86,58	3,34	7,78%
CP003	Próprio	TAXAS E EMOLUMENTOS	INHI - INSTALAÇÕES HIDROS SANITÁRIAS	UN	1,0	333,58	333,58	0,87	87,45	262,55	3,40%
94498	SINAPI	REGISTRO DE GAVETA BRUTO, LATÃO, ROSCÁVEL, 2" - FORNECIMENTO E INSTALAÇÃO. AF_08/2021	INHI - INSTALAÇÕES HIDROS SANITÁRIAS	UN	2,0	152,22	304,44	0,79	88,24	123,88	0,00%
170205	SBC	CONTRAPISO EM CONCRETO MAGRO TRACO 1:3:5 5CM	PAVIMENTACOES INTERNAS	m²	4,05	71,22	288,44	0,75	88,99	0,00	-100,00%
PRQ004	Próprio	RELÉ DE NÍVEL COM 3 ELETRODOS CONTATOS DE 10A - 250V - REF. SEINFRA (C4896)	SERVIÇOS AUXILIARES DE TELEFONIA, SOM, LÓGICA E MOVMT - MOVIMENTO DE TERRA	UN	1,0	247,91	247,91	0,64	89,63	201,75	0,00%
93358	SINAPI	ESCAVAÇÃO MANUAL DE VALA COM PROFUNDIDADE MENOR OU IGUAL A 1,30 M. AF_02/2021	MOVMT - MOVIMENTO DE TERRA	m³	2,02	121,27	244,96	0,64	90,27	98,69	0,00%
PRQ005	Próprio	DISJUNTOR DIFERENCIAL DR-16A - 40A, 30mA - REF. SEINFRA (C4530)	BASES, CHAVES E DISJUNTORES	UN	1,0	207,45	207,45	0,54	90,81	168,85	-0,01%
101917	SINAPI	MANÔMETRO 0 A 200 PSI (0 A 14 KGF/CM2), D = 50MM - FORNECIMENTO E INSTALAÇÃO. AF_10/2020	INES - INSTALAÇÕES ESPECIAIS	UN	1,0	207,06	207,06	0,54	91,35	168,51	0,00%
101901	SINAPI	CONTATOR TRIPOLAR I NOMINAL 12A - FORNECIMENTO E INSTALAÇÃO. AF_10/2020	INEL - INSTALAÇÃO ELÉTRICA/ELETRIFICAÇÃO E	UN	1,0	202,82	202,82	0,53	91,88	165,06	0,00%
92356	SINAPI	TÊ, EM FERRO GALVANIZADO, DN 50 (2"), CONEXÃO ROSQUEADA, INSTALADO EM PRUMADAS - FORNECIMENTO E INSTALAÇÃO. AF_10/2020	INHI - INSTALAÇÕES HIDROS SANITÁRIAS	UN	1,0	154,32	154,32	0,40	92,28	125,59	0,00%
88415	SINAPI	APLICAÇÃO MANUAL DE FUNDO SELADOR ACRÍLICO EM PAREDES EXTERNAS DE CASAS. AF_03/2024	PINT - PINTURAS	m²	28,8221	5,34	153,91	0,40	92,68	4,35	0,00%
CP034	Próprio	Relé bimetalico de sobrecarga para acoplamento direto, faixas de ajuste de 6,3-10 A - Ref. CPOS 40.11.020	INEL - INSTALAÇÃO ELÉTRICA/ELETRIFICAÇÃO E ILUMINAÇÃO EXTERNA	UN	1,0	134,22	134,22	0,35	93,03	132,39	-17,49%
CP046	Próprio	LUMINÁRIA ARANDELA TIPO TARTARUGA, COM GRADE, DE SOBREPOR, COM 1 LÂMPADA LED DE 15 W, SEM REATOR - FORNECIMENTO E INSTALAÇÃO. AF_02/2020 REF. SINAPI (97608)	INEL - INSTALAÇÃO ELÉTRICA/ELETRIFICAÇÃO E ILUMINAÇÃO EXTERNA	UN	1,0	133,84	133,84	0,35	93,37	113,01	-3,62%
CP029	Próprio	Sinaleiro 22mm com lâmpada vermelha, 220vca, led integrado ao corpo, modelo L2-DR1-R, da Metallux ou similar (luz de topo) - Ref. ORSE (11436)	ASTU - ASSENTAMENTO DE TUBOS E PECAS	UN	3,0	43,83	131,49	0,34	93,72	42,49	-16,05%
CP037	Próprio	Canaleta plástica perfurada 30 x 30mm, cinza, Hellerman ou similar - Ref. ORSE (11402)	INEL - INSTALAÇÃO ELÉTRICA/ELETRIFICAÇÃO E	m	1,9	68,50	130,15	0,34	94,06	51,52	8,21%
102137	SINAPI	CHAVE DE BOIA AUTOMÁTICA SUPERIOR/INFERIOR 15A/250V - FORNECIMENTO E INSTALAÇÃO. AF_12/2020	INHI - INSTALAÇÕES HIDROS SANITÁRIAS	UN	1,0	117,26	117,26	0,30	94,36	95,43	0,00%
87878	SINAPI	CHAPISCO APLICADO EM ALVENARIAS E ESTRUTURAS DE CONCRETO INTERNAS, COM COLHER DE PEDREIRO. ARGAMASSA TRAÇO 1:3 COM PREPARO MANUAL. AF_10/2022	REVE - REVESTIMENTO E TRATAMENTO DE SUPERFÍCIES	m²	15,8906	7,32	116,31	0,30	94,66	5,96	0,00%
89349	SINAPI	REGISTRO DE PRESSÃO BRUTO, LATÃO, ROSCÁVEL, 1/2" - FORNECIMENTO E INSTALAÇÃO. AF_08/2021	INHI - INSTALAÇÕES HIDROS SANITÁRIAS	UN	4,0	27,84	111,36	0,29	94,95	22,66	0,00%
053434	SBC	TAMPAO/CAP EM FERRO GALVANIZADO COM ROSCA 2"	INSTALACOES HIDRAULICAS - ESGOTO	UN	1,0	107,18	107,18	0,28	95,23	0,00	-100,00%
063591	SBC	BLOCO DE CONTATO AUXILIAR (2NA+2NF)	INSTALACOES ELETRICAS - LEITOS E CABOS	UN	1,0	93,63	93,63	0,24	95,47	0,00	-100,00%
92692	SINAPI	NIPLE, EM FERRO GALVANIZADO, CONEXÃO ROSQUEADA, DN 15 (1/2"), INSTALADO EM RAMAIS E SUB-RAMAIS DE GÁS - FORNECIMENTO E INSTALAÇÃO. AF_10/2020	INHI - INSTALAÇÕES HIDROS SANITÁRIAS	UN	5,0	17,46	87,30	0,23	95,70	14,21	0,00%

B



ASSEMBLEIA LEGISLATIVA DO ESTADO DE RONDÔNIA

CP028	Próprio	ABERTURA E FECHAMENTO MANUAL DE RASGO EM CONCRETO, PARA PASSA GEM DE TUBOS E DUTOS, COM DIAMETRO DE 1.1/4" A 2" - Ref. EMOP (15.045.0116-A)	ASTU - ASSENTAMENTO DE TUBOS E PECAS	m	0,5	172,70	86,35	0,22	95,93	128,20	9,63%
92345	SINAPI	LUVA, EM FERRO GALVANIZADO, DN 50 (2"), CONEXÃO ROSQUEADA, INSTALADO EM PRUMADAS - FORNECIMENTO E INSTALAÇÃO. AF_10/2020	INHI - INSTALAÇÕES HIDROSANITÁRIAS	UN	1,0	79,29	79,29	0,21	96,13	64,53	0,00%
CP033	Próprio	ELETRODUTO FLEXÍVEL CORRUGADO, PEAD, DN 25 MM, PARA REDE ENTERRADA DE DISTRIBUIÇÃO DE ENERGIA ELÉTRICA - FORNECIMENTO E INSTALAÇÃO. AF_12/2021 Ref. SINAPI (97667)	ASTU - ASSENTAMENTO DE TUBOS E PECAS	m	10,0	7,76	77,60	0,20	96,33	6,12	3,27%
8007	ORSE	Terminal de compressão para cabo de 4 mm ² - fornecimento e instalação	Interligações até Quadro Geral - Fios e Cabos	un	27,0	2,67	72,09	0,19	96,52	2,21	-1,36%
8005	ORSE	Terminal de compressão para cabo de 1,50 mm ² - fornecimento e instalação	Interligações até Quadro Geral - Fios e Cabos	un	45,0	1,54	69,30	0,18	96,70	1,29	-2,33%
93661	SINAPI	DISJUNTOR BIPOLAR TIPO DIN, CORRENTE NOMINAL DE 16A - FORNECIMENTO E INSTALAÇÃO. AF_10/2020	INEL - INSTALAÇÃO ELÉTRICA/ELETRIFICAÇÃO E	UN	1,0	63,46	63,46	0,16	96,87	51,65	0,00%
CP030	Próprio	Chave comutadora/seletores com 1 polo e 3 posições para 25 A - Ref. CPOS (40.12.030)	INEL - INSTALAÇÃO ELÉTRICA/ELETRIFICAÇÃO E	UN	1,0	63,24	63,24	0,16	97,03	45,24	13,77%
93660	SINAPI	DISJUNTOR BIPOLAR TIPO DIN, CORRENTE NOMINAL DE 10A - FORNECIMENTO E INSTALAÇÃO. AF_10/2020	INEL - INSTALAÇÃO ELÉTRICA/ELETRIFICAÇÃO E	UN	1,0	61,69	61,69	0,16	97,19	50,21	0,00%
CP031	Próprio	BORNE TERMINAL SAK 4 MM ² - Ref. AGETOP CIVIL (070286)	INEL - INSTALAÇÃO ELÉTRICA/ELETRIFICAÇÃO E	UN	3,0	18,29	54,87	0,14	97,33	14,18	5,01%
CP041	Próprio	Fornecimento e Instalação de Botão de Impulso Plástico com Bloco Removível NA Verde - Ref. ORSE (3803)	INEL - INSTALAÇÃO ELÉTRICA/ELETRIFICAÇÃO E ILUMINAÇÃO EXTERNA	UN	1,0	54,16	54,16	0,14	97,47	45,49	-3,10%
172030	SBC	REATERRO MANUAL COM MATERIAL DA PROPRIA OBRA	URBANIZACAO	m ³	1,2401828	41,06	50,92	0,13	97,61	0,00	-100,00%
CP036	Próprio	Unidut Cônico com bucha e arruela 3/4" (25 mm) - Ref. SEDOP (171415)	INEL - INSTALAÇÃO ELÉTRICA/ELETRIFICAÇÃO E	UN	4,0	12,69	50,76	0,13	97,74	5,25	96,76%
CP042	Próprio	Fornecimento e Instalação de Botão de Impulso Plástico com Bloco Removível NA Vermelho - Ref. ORSE (3803)	INEL - INSTALAÇÃO ELÉTRICA/ELETRIFICAÇÃO E ILUMINAÇÃO EXTERNA	UN	1,0	50,07	50,07	0,13	97,87	47,20	-13,67%
92699	SINAPI	JOELHO 90 GRAUS, EM FERRO GALVANIZADO, CONEXÃO ROSQUEADA, DN 15 (1/2"), INSTALADO EM RAMAIS E SUB-RAMAIS DE GÁS - FORNECIMENTO E INSTALAÇÃO. AF_10/2020	INHI - INSTALAÇÕES HIDROSANITÁRIAS	UN	2,0	24,51	49,02	0,13	98,00	19,95	0,00%
91845	SINAPI	ELETRODUTO FLEXÍVEL CORRUGADO REFORÇADO, PVC, DN 25 MM (3/4"), PARA CIRCUITOS TERMINAIS, INSTALADO EM LAJE - FORNECIMENTO E INSTALAÇÃO. AF_03/2023	INEL - INSTALAÇÃO ELÉTRICA/ELETRIFICAÇÃO E ILUMINAÇÃO EXTERNA	M	4,45	10,89	48,46	0,13	98,12	8,87	0,00%
058084	SBC	CAIXA PASSAGEM 4x2"	INSTALACOES ELETRICAS - DETECAO DE INCENDIO	UN	3,0	14,75	44,25	0,12	98,24	0,00	-100,00%
92000	SINAPI	TOMADA BAIXA DE EMBUTIR (1 MÓDULO), 2P+T 10 A, INCLUINDO SUPORTE E PLACA - FORNECIMENTO E INSTALAÇÃO. AF_03/2023	INEL - INSTALAÇÃO ELÉTRICA/ELETRIFICAÇÃO E ILUMINAÇÃO EXTERNA	UN	1,0	41,79	41,79	0,11	98,35	34,01	0,00%
CP049	Próprio	Fornecimento e montagem de barramento pente 12 pólos 63A - Ref. IOPEs (152228)	INEL - INSTALAÇÃO ELÉTRICA/ELETRIFICAÇÃO E	UN	1,0	40,36	40,36	0,10	98,45	34,86	-5,77%
13151	ORSE	Disjuntor monopolar 6 A, padrão DIN (linha branca), curva de disparo C - Rev 01_05/2022	Fusíveis, Disjuntores e Chaves	un	1,0	40,35	40,35	0,10	98,56	32,93	-0,27%
91953	SINAPI	INTERRUPTOR SIMPLES (1 MÓDULO), 10A/250V, INCLUINDO SUPORTE E PLACA - FORNECIMENTO E INSTALAÇÃO. AF_03/2023	INEL - INSTALAÇÃO ELÉTRICA/ELETRIFICAÇÃO E ILUMINAÇÃO EXTERNA	UN	1,0	39,87	39,87	0,10	98,66	32,45	0,00%
CP048	Próprio	Disjuntor Bipolar 6 A - FORNECIMENTO E INSTALAÇÃO - Ref. SINAPI (93660)	INEL - INSTALAÇÃO ELÉTRICA/ELETRIFICAÇÃO E	UN	1,0	39,65	39,65	0,10	98,76	66,12	-51,19%
055040	SBC	TUBO FERRO GALVANIZADO 1/2"	INSTALACOES HIDRAULICAS - INCENDIO	M	1,0	38,95	38,95	0,10	98,86	0,00	-100,00%
053042	SBC	ABERTURA E FECHAMENTO DE RASGOS EM ALVENARIA	INSTALACOES HIDRAULICAS - ESGOTO	M	1,6	23,59	37,74	0,10	98,96	0,00	-100,00%

C



ASSEMBLEIA LEGISLATIVA DO ESTADO DE RONDÔNIA

11969	ORSE	Luva sem rosca UNIDUT ø=1 " C- PB	Interligações até Quadro Geral - Eletrodutos e Conexões	un	4,0	9,15	36,60	0,10	99,06	7,50	-0,67%
92693	SINAPI	LUVA, EM FERRO GALVANIZADO, CONEXÃO ROSQUEADA, DN 15 (1/2"), INSTALADO EM RAMAIS E SUB-RAMAIS DE GÁS - FORNECIMENTO E INSTALAÇÃO. AF_10/2020	INHI - INSTALAÇÕES HIDROS SANITÁRIAS	UN	2,0	17,87	35,74	0,09	99,15	14,55	0,00%
PRQ000	Próprio	BLOCOS DE APOIO MOLDADOS NO LOCAL EM CONCRETO SIMPLES FCK >= 15 MPA - CONTROLE "A" - Ref. COMPESA	2	m³	0,02	1.683,28	33,66	0,09	99,24	1.249,70	9,62%
91926	SINAPI	CABO DE COBRE FLEXÍVEL ISOLADO, 2,5 MM², ANTI-CHAMA 450/750 V, PARA CIRCUITOS TERMINAIS - FORNECIMENTO E INSTALAÇÃO. AF_03/2023	INEL - INSTALAÇÃO ELÉTRICA/ELETRIFICAÇÃO E ILUMINAÇÃO EXTERNA	M	5,6	5,70	31,92	0,08	99,32	4,64	0,00%
CP035	Próprio	BORNE TERMINAL SAK 1,5 MM2 - Ref. AGETOP CIVIL (070286)	INEL - INSTALAÇÃO ELÉTRICA/ELETRIFICAÇÃO E	UN	2,0	15,67	31,34	0,08	99,40	14,18	-10,01%
CP039	Próprio	Fornecimento e montagem de barramento borne neutro, 6 vias - Ref. IOPES (152228)	INEL - INSTALAÇÃO ELÉTRICA/ELETRIFICAÇÃO E	UN	1,0	30,81	30,81	0,08	99,48	33,45	-25,02%
CP040	Próprio	Fornecimento e montagem de barramento borne terra, 6 vias - Ref. IOPES (152228)	ASTU - ASSENTAMENTO DE TUBOS E PECAS	UN	1,0	30,81	30,81	0,08	99,56	33,45	-25,02%
11749	ORSE	Eletroduto metálico flexível revestido externamente com pvc preto, diametro externo de 25 mm (3/4"), tipo sealtubo	Interligações até Quadro Geral - Eletrodutos e Conexões	m	2,2	13,17	28,97	0,08	99,64	10,77	-0,46%
91871	SINAPI	ELETRODUTO RÍGIDO ROSCÁVEL, PVC, DN 25 MM (3/4"), PARA CIRCUITOS TERMINAIS, INSTALADO EM PAREDE - FORNECIMENTO E INSTALAÇÃO. AF_03/2023	INEL - INSTALAÇÃO ELÉTRICA/ELETRIFICAÇÃO E ILUMINAÇÃO EXTERNA	M	1,5	19,27	28,90	0,08	99,71	15,69	0,00%
CP038	Próprio	Fornecimento e montagem mecânica de trilho metálico DIN 35mm - Ref. IOPES (152207)	INEL - INSTALAÇÃO ELÉTRICA/ELETRIFICAÇÃO E	m	0,6	46,06	27,63	0,07	99,78	34,95	7,27%
3837	ORSE	Conector borne SAK 6,0mm	Fusíveis, Disjuntores e Chaves	un	1,0	26,37	26,37	0,07	99,85	21,57	-0,51%
CP044	Próprio	FORNECIMENTO E INSTALAÇÃO DE TERMINAL DE COMPRESSÃO PRÉ-ISOLADO TIPO PINO 2,5mm2 - Ref.SBC (063063)	INEL - INSTALAÇÃO ELÉTRICA/ELETRIFICAÇÃO E	UN	7,0	2,61	18,27	0,05	99,90	2,09	1,91%
93653	SINAPI	DISJUNTOR MONOPOLAR TIPO DIN, CORRENTE NOMINAL DE 10A - FORNECIMENTO E INSTALAÇÃO. AF_10/2020	INEL - INSTALAÇÃO ELÉTRICA/ELETRIFICAÇÃO E	UN	1,0	13,13	13,13	0,03	99,93	10,69	0,00%
063063	SBC	TERMINAL OLHAL DE COBRÉ PARA CABO 4mm2	INSTALACOES ELETRICAS - LEITOS E CABOS	UN	3,0	3,29	9,87	0,03	99,96	0,00	-100,00%
CP043	Próprio	FORNECIMENTO E INSTALAÇÃO DE TERMINAL DE COMPRESSÃO PRÉ-ISOLADO TIPO OLHAL 2,5mm2 - Ref.SBC (063063)	ASTU - ASSENTAMENTO DE TUBOS E PECAS	UN	3,0	2,50	7,50	0,02	99,98	1,90	7,37%
4178	ORSE	Abraçadeira em aço inox, tipo "D", 1", fornecimento	Subestação Transformadora em Poste	Un	3,0	1,59	4,77	0,01	99,99	1,30	0,00%
CP045	Próprio	Parafuso auto atarraxante cabeça chata 6.35 mm x 25 mm - fornecimento e colocação REF. ORSE (11039)	INEL - INSTALAÇÃO ELÉTRICA/ELETRIFICAÇÃO E	UN	4,0	0,73	2,92	0,01	100,00	0,51	17,65%

Total sem BDI 31.303,96
Total do BDI 7.157,44
Total Geral 38.461,40

Jefferson Willian Batista da Silva
Analista Legislativo - Engenharia Civil
CREA Nº 7509 D RO



ASSEMBLEIA LEGISLATIVA DO ESTADO DE RONDÔNIA

OBJETO: Perfuração de poço tubular profundo na Assembleia Legislativa do Estado de Rondônia

TIPO DE OBRA: Obras Cíveis

END. DA OBRA: Av. Farquar, nº 2562, Bairro Olaria - Porto Velho

B.D.I. Bancos

22,88% SINAPI - 12/2024 - Rondônia

SBC - 01/2025 - Rondônia

ORSE - 11/2024 - Sergipe

SEINFRA - 028 - Ceará

Encargos Sociais

Não Desonerado: embutido nos preços unitário dos insumos de mão de obra, de acordo com as bases.

Orçamento Sintético - Memorial de Cálculo

Item	Código	Banco	Descrição	Und	Quant.	Total	Peso (%)
1			SERVIÇOS PRELIMINARES		1	2.609,94	6,79 %
1.1	103689	SINAPI	FORNECIMENTO E INSTALAÇÃO DE PLACA DE OBRA COM CHAPA GALVANIZADA E ESTRUTURA DE MADEIRA. AF_03/2022_PS	m²	4	2.276,36	5,92 %
1.2	CP003	Próprio	TAXAS E EMOLUMENTOS	UN	1	333,58	0,87 %
2			ADMINISTRAÇÃO LOCAL		1	0,00	0,00 %
3			CAPTAÇÃO		1	21.107,17	54,88 %
3.1			PERFURAÇÃO DE POÇO TUBULAR PROFUNDO		1	821,85	2,14 %
3.1.1	PRQ003	Próprio	CAIXA PARA PROTEÇÃO DE MACRO MEDIDORES EM ALVENARIA, DIM. INT. = 0,70 x 1,00 x 0,50 M - Ref. ORSE (5965)	UN	1	821,85	2,14 %
3.2			FORNECIMENTO E ASSENTAMENTO DE EQUIPAMENTOS E MATERIAIS		1	5.753,17	14,96 %
3.2.1	CP024	Próprio	Aquisição e assentamento de macromedidor, diam. = 50mm - Ref. ORSE (6058)	UN	1	2.393,28	6,22 %
3.2.2	CP025	Próprio	Aquisição e instalação de filtro para poço tubular profundo	UN	1	3.359,89	8,74 %
3.3			AQUISIÇÃO E ASSENTAMENTO DE TUBOS E CONEXÕES PARA BARRILETE RECALQUE EM FERRO GALVANIZADO		1	7.682,00	19,97 %
3.3.1	92345	SINAPI	LUVA, EM FERRO GALVANIZADO, DN 50 (2"), CONEXÃO ROSQUEADA, INSTALADO EM PRUMADAS - FORNECIMENTO E INSTALAÇÃO. AF_10/2020	UN	1	79,29	0,21 %
3.3.2	92692	SINAPI	NIPLE, EM FERRO GALVANIZADO, CONEXÃO ROSQUEADA, DN 15 (1/2"), INSTALADO EM RAMAIS E SUB-RAMAIS DE GÁS - FORNECIMENTO E INSTALAÇÃO. AF_10/2020	UN	5	87,30	0,23 %
3.3.3	92344	SINAPI	NIPLE, EM FERRO GALVANIZADO, DN 50 (2"), CONEXÃO ROSQUEADA, INSTALADO EM PRUMADAS - FORNECIMENTO E INSTALAÇÃO. AF_10/2020	UN	6	475,86	1,24 %



ASSEMBLEIA LEGISLATIVA DO ESTADO DE RONDÔNIA

3.3.4	92356	SINAPI	TÊ, EM FERRO GALVANIZADO, DN 50 (2"), CONEXÃO ROSQUEADA, INSTALADO EM PRUMADAS - FORNECIMENTO E INSTALAÇÃO. AF_10/2020	UN	1	154,32	0,40 %
3.3.5	92341	SINAPI	TUBO DE AÇO GALVANIZADO COM COSTURA, CLASSE MÉDIA, DN 50 (2"), CONEXÃO ROSQUEADA, INSTALADO EM PRUMADAS - FORNECIMENTO E INSTALAÇÃO. AF_10/2020	M	13	1.923,09	5,00 %
3.3.6	92889	SINAPI	UNIÃO, EM FERRO GALVANIZADO, DN 50 (2"), CONEXÃO ROSQUEADA, INSTALADO EM PRUMADAS - FORNECIMENTO E INSTALAÇÃO. AF_10/2020	UN	4	587,60	1,53 %
3.3.7	052045	SBC	CURVA 90 GALVANIZADA 2'''	UN	7	1.911,21	4,97 %
3.3.8	94498	SINAPI	REGISTRO DE GAVETA BRUTO, LATÃO, ROSCÁVEL, 2" - FORNECIMENTO E INSTALAÇÃO. AF_08/2021	UN	2	304,44	0,79 %
3.3.9	92699	SINAPI	JOELHO 90 GRAUS, EM FERRO GALVANIZADO, CONEXÃO ROSQUEADA, DN 15 (1/2"), INSTALADO EM RAMAIS E SUB-RAMIS DE GÁS - FORNECIMENTO E INSTALAÇÃO. AF_10/2020	UN	2	49,02	0,13 %
3.3.10	92693	SINAPI	LUVA, EM FERRO GALVANIZADO, CONEXÃO ROSQUEADA, DN 15 (1/2"), INSTALADO EM RAMAIS E SUB-RAMIS DE GÁS - FORNECIMENTO E INSTALAÇÃO. AF_10/2020	UN	2	35,74	0,09 %
3.3.11	055040	SBC	TUBO FERRO GALVANIZADO 1/2'''	M	1	38,95	0,10 %
3.3.12	053434	SBC	TAMPAO/CAP EM FERRO GALVANIZADO COM ROSCA 2'''	UN	1	107,18	0,28 %
3.3.13	CP026	Próprio	Aquisição e Assentamento de Tê de redução FoGo Ø 2" x 1/2" - Ref. CAERN (1140048)	UN	3	408,66	1,06 %
3.3.14	101917	SINAPI	MANÔMETRO 0 A 200 PSI (0 A 14 KGF/CM2), D = 50MM - FORNECIMENTO E INSTALAÇÃO. AF_10/2020	UN	1	207,06	0,54 %
3.3.15	CP027	Próprio	FORNECIMENTO, MONTAGEM E INSTALAÇÃO DE CLORADOR DN 50 - Ref. CAEMA (192001)	UN	1	1.114,57	2,90 %
3.3.16	CP028	Próprio	ABERTURA E FECHAMENTO MANUAL DE RASGO EM CONCRETO, PARA PASSA GEM DE TUBOS E DUTOS, COM DIAMETRO DE 1.1/4" A 2" - Ref. EMOP (15.045.0116-A)	m	0,5	86,35	0,22 %
3.3.17	89349	SINAPI	REGISTRO DE PRESSÃO BRUTO, LATÃO, ROSCÁVEL, 1/2" - FORNECIMENTO E INSTALAÇÃO. AF_08/2021	UN	4	111,36	0,29 %
3.4			MOVIMENTAÇÃO DE SOLO		1	295,88	0,77 %
3.4.1			MOVIMENTO DE TERRA		1	295,88	0,77 %
3.4.1.1	172030	SBC	REATERRO MANUAL COM MATERIAL DA PROPRIA OBRA	m³	1,2401828	50,92	0,13 %

Local Descrição Fórmula Quantidade



ASSEMBLEIA LEGISLATIVA DO ESTADO DE RONDÔNIA

Reaterro tubulação	Volume=5,0*0,5*0,5	1,2500000
Reaterro tubulação	Volume=5,0*3,1415*0,025*0,025	-0,0098172

Local	Descrição	Fórmula	Quantidade
3.4.1.2	93358 SINAPI ESCAVAÇÃO MANUAL DE VALA COM PROFUNDIDADE MENOR OU IGUAL A 1,30 M. AF_02/2021	m³	2,02 244,96 0,64 %
	Escavação Tubulação	Volume=5,0*0,5*0,5	1,2500000
	Escavação Macro	Volume=1,4*1,1*0,5	0,7700000
3.5	INSTALAÇÕES ELÉTRICAS		1 6.554,27 17,04 %
3.5.1	93660 SINAPI DISJUNTOR BIPOLAR TIPO DIN, CORRENTE NOMINAL DE 10A - FORNECIMENTO E INSTALAÇÃO. AF_10/2020	UN	1 61,69 0,16 %
3.5.2	101901 SINAPI CONTATOR TRIPOLAR I NOMINAL 12A - FORNECIMENTO E INSTALAÇÃO. AF_10/2020	UN	1 202,82 0,53 %
3.5.3	8007 ORSE Terminal de compressão para cabo de 4 mm² - fornecimento e instalação	un	27 72,09 0,19 %
3.5.4	CP029 Próprio Sinaleiro 22mm com lâmpada vermelha, 220vca, led integrado ao corpo, modelo L2-DR1-R, da Metaltex ou similar (luz de topo) - Ref. ORSE (11436)	UN	3 131,49 0,34 %
3.5.5	8005 ORSE Terminal de compressão para cabo de 1,50 mm² - fornecimento e instalação	un	45 69,30 0,18 %
3.5.6	102137 SINAPI CHAVE DE BOIA AUTOMÁTICA SUPERIOR/INFERIOR 15A/250V - FORNECIMENTO E INSTALAÇÃO. AF_12/2020	UN	1 117,26 0,30 %
3.5.7	91871 SINAPI ELETRODUTO RÍGIDO ROSCÁVEL, PVC, DN 25 MM (3/4"), PARA CIRCUITOS TERMINAIS, INSTALADO EM PAREDE - FORNECIMENTO E INSTALAÇÃO. AF_03/2023	M	1,5 28,90 0,08 %
3.5.8	063591 SBC BLOCO DE CONTATO AUXILIAR (2NA+2NF)	UN	1 93,63 0,24 %
3.5.9	4180 ORSE Cabo de cobre PP Cordplast 3 x 4.0 mm², 450/750v - fornecimento	m	107 1.721,63 4,48 %
3.5.10	91928 SINAPI CABO DE COBRE FLEXÍVEL ISOLADO, 4 MM², ANTI-CHAMA 450/750 V, PARA CIRCUITOS TERMINAIS - FORNECIMENTO E INSTALAÇÃO. AF_03/2023	M	15 132,30 0,34 %
3.5.11	91928 SINAPI CABO DE COBRE FLEXÍVEL ISOLADO, 4 MM², ANTI-CHAMA 450/750 V, PARA CIRCUITOS TERMINAIS - FORNECIMENTO E INSTALAÇÃO. AF_03/2023	M	15 132,30 0,34 %
3.5.12	91928 SINAPI CABO DE COBRE FLEXÍVEL ISOLADO, 4 MM², ANTI-CHAMA 450/750 V, PARA CIRCUITOS TERMINAIS - FORNECIMENTO E INSTALAÇÃO. AF_03/2023	M	15 132,30 0,34 %



ASSEMBLEIA LEGISLATIVA DO ESTADO DE RONDÔNIA

3.5.13	91928	SINAPI	CABO DE COBRE FLEXÍVEL ISOLADO, 4 MM ² , ANTI-CHAMA 450/750 V, PARA CIRCUITOS TERMINAIS - FORNECIMENTO E INSTALAÇÃO. AF_03/2023	M	15	132,30	0,34 %
3.5.14	91926	SINAPI	CABO DE COBRE FLEXÍVEL ISOLADO, 2,5 MM ² , ANTI-CHAMA 450/750 V, PARA CIRCUITOS TERMINAIS - FORNECIMENTO E INSTALAÇÃO. AF_03/2023	M	2	11,40	0,03 %
3.5.15	91926	SINAPI	CABO DE COBRE FLEXÍVEL ISOLADO, 2,5 MM ² , ANTI-CHAMA 450/750 V, PARA CIRCUITOS TERMINAIS - FORNECIMENTO E INSTALAÇÃO. AF_03/2023	M	1,8	10,26	0,03 %
3.5.16	91926	SINAPI	CABO DE COBRE FLEXÍVEL ISOLADO, 2,5 MM ² , ANTI-CHAMA 450/750 V, PARA CIRCUITOS TERMINAIS - FORNECIMENTO E INSTALAÇÃO. AF_03/2023	M	1,8	10,26	0,03 %
3.5.17	91924	SINAPI	CABO DE COBRE FLEXÍVEL ISOLADO, 1,5 MM ² , ANTI-CHAMA 450/750 V, PARA CIRCUITOS TERMINAIS - FORNECIMENTO E INSTALAÇÃO. AF_03/2023	M	107	421,58	1,10 %
3.5.18	91924	SINAPI	CABO DE COBRE FLEXÍVEL ISOLADO, 1,5 MM ² , ANTI-CHAMA 450/750 V, PARA CIRCUITOS TERMINAIS - FORNECIMENTO E INSTALAÇÃO. AF_03/2023	M	125	492,50	1,28 %
3.5.19	91924	SINAPI	CABO DE COBRE FLEXÍVEL ISOLADO, 1,5 MM ² , ANTI-CHAMA 450/750 V, PARA CIRCUITOS TERMINAIS - FORNECIMENTO E INSTALAÇÃO. AF_03/2023	M	91	358,54	0,93 %
3.5.20	91924	SINAPI	CABO DE COBRE FLEXÍVEL ISOLADO, 1,5 MM ² , ANTI-CHAMA 450/750 V, PARA CIRCUITOS TERMINAIS - FORNECIMENTO E INSTALAÇÃO. AF_03/2023	M	3,7	14,57	0,04 %
3.5.21	13151	ORSE	Disjuntor monopolar 6 A, padrão DIN (linha branca), curva de disparo C - Rev 01_05/2022	un	1	40,35	0,10 %
3.5.22	93653	SINAPI	DISJUNTOR MONOPOLAR TIPO DIN, CORRENTE NOMINAL DE 10A - FORNECIMENTO E INSTALAÇÃO. AF_10/2020	UN	1	13,13	0,03 %
3.5.23	93661	SINAPI	DISJUNTOR BIPOLAR TIPO DIN, CORRENTE NOMINAL DE 16A - FORNECIMENTO E INSTALAÇÃO. AF_10/2020	UN	1	63,46	0,16 %
3.5.24	063063	SBC	TERMINAL OLHAL DE COBRE PARA CABO 4mm2	UN	3	9,87	0,03 %
3.5.25	91845	SINAPI	ELETRODUTO FLEXÍVEL CORRUGADO REFORÇADO, PVC, DN 25 MM (3/4"), PARA CIRCUITOS TERMINAIS, INSTALADO EM LAJE - FORNECIMENTO E INSTALAÇÃO. AF_03/2023	M	4,45	48,46	0,13 %
3.5.26	11749	ORSE	Eletroduto metalico flexivel revestido externamente com pvc preto, diametro externo de 25 mm (3/4"), tipo sealtubo	m	2,2	28,97	0,08 %
3.5.27	4178	ORSE	Abraçadeira em aço inox, tipo "D", 1", fornecimento	Un	3	4,77	0,01 %
3.5.28	3837	ORSE	Conector borne SAK 6,0mm	un	1	26,37	0,07 %
3.5.29	11969	ORSE	Luva sem rosca UNIDUT ø=1 " C- PB	un	4	36,60	0,10 %



ASSEMBLEIA LEGISLATIVA DO ESTADO DE RONDÔNIA

3.5.30	058084	SBC	CAIXA PASSAGEM 4x2'''	UN	3	44,25	0,12 %
3.5.31	92000	SINAPI	TOMADA BAIXA DE EMBUTIR (1 MÓDULO), 2P+T 10 A, INCLUINDO SUPORTE E PLACA - FORNECIMENTO E INSTALAÇÃO. AF_03/2023	UN	1	41,79	0,11 %
3.5.32	91953	SINAPI	INTERRUPTOR SIMPLES (1 MÓDULO), 10A/250V, INCLUINDO SUPORTE E PLACA - FORNECIMENTO E INSTALAÇÃO. AF_03/2023	UN	1	39,87	0,10 %
3.5.33	CP030	Próprio	Chave comutadora/seletora com 1 polo e 3 posições para 25 A - Ref. CPOS (40.12.030)	UN	1	63,24	0,16 %
3.5.34	CP031	Próprio	BORNE TERMINAL SAK 4 MM2 - Ref. AGETOP CIVIL (070286)	UN	3	54,87	0,14 %
3.5.35	CP032	Próprio	Fornecimento de abraçadeira plástica serrilhada 390 mm - Ref. ORSE (3253)	UN	85	375,70	0,98 %
3.5.36	CP033	Próprio	ELETRODUTO FLEXÍVEL CORRUGADO, PEAD, DN 25 MM, PARA REDE ENTERRADA DE DISTRIBUIÇÃO DE ENERGIA ELÉTRICA - FORNECIMENTO E INSTALAÇÃO. AF_12/2021 Ref. SINAPI (97667)	m	10	77,60	0,20 %
3.5.37	CP036	Próprio	Unidut Cônico com bucha e arruela 3/4" (25 mm) - Ref. SEDOP (171415)	UN	4	50,76	0,13 %
3.5.38	CP034	Próprio	Relé bimetalico de sobrecarga para acoplamento direto, faixas de ajuste de 6,3-10 A - Ref. CPOS 40.11.020	UN	1	134,22	0,35 %
3.5.39	CP035	Próprio	BORNE TERMINAL SAK 1,5 MM2 - Ref. AGETOP CIVIL (070286)	UN	2	31,34	0,08 %
3.5.40	CP037	Próprio	Canaleta plástica perfurada 30 x 30mm, cinza, Hellerman ou similar - Ref. ORSE (11402)	UN	1,9	130,15	0,34 %
3.5.41	CP038	Próprio	Fornecimento e montagem mecânica de trilho metálico DIN 35mm - Ref. IOPES (152207)	m	0,6	27,63	0,07 %
3.5.42	CP039	Próprio	Fornecimento e montagem de barramento borne neutro, 6 vias - Ref. IOPES (152228)	UN	1	30,81	0,08 %
3.5.43	CP040	Próprio	Fornecimento e montagem de barramento borne terra, 6 vias - Ref. IOPES (152228)	UN	1	30,81	0,08 %
3.5.44	CP041	Próprio	Fornecimento e Instalação de Botão de Impulso Plástico com Bloco Removível NA Verde - Ref. ORSE (3803)	UN	1	54,16	0,14 %
3.5.45	CP042	Próprio	Fornecimento e Instalação de Botão de Impulso Plástico com Bloco Removível NA Vermelho - Ref. ORSE (3803)	UN	1	50,07	0,13 %
3.5.46	CP043	Próprio	FORNECIMENTO E INSTALAÇÃO DE TERMINAL DE COMPRESSÃO PRÉ-ISOLADO TIPO OLHAL 2,5mm2 - Ref.SBC (063063)	UN	3	7,50	0,02 %
3.5.47	CP044	Próprio	FORNECIMENTO E INSTALAÇÃO DE TERMINAL DE COMPRESSÃO PRÉ-ISOLADO TIPO PINO 2,5mm2 - Ref.SBC (063063)	UN	7	18,27	0,05 %



ASSEMBLEIA LEGISLATIVA DO ESTADO DE RONDÔNIA

3.5.48	CP045	Próprio	Parafuso auto atarraxante cabeça chata 6.35 mm x 25 mm - fornecimento e colocação REF. ORSE (11039)	UN	4	2,92	0,01 %
3.5.49	CP046	Próprio	LUMINÁRIA ARANDELA TIPO TARTARUGA, COM GRADE, DE SOBREPOR, COM 1 LÂMPADA LED DE 15 W, SEM REATOR - FORNECIMENTO E INSTALAÇÃO. AF_02/2020 REF. SINAPI (97608)	UN	1	133,84	0,35 %
3.5.50	CP048	Próprio	Disjuntor Bipolar 6 A - FORNECIMENTO E INSTALAÇÃO - Ref. SINAPI (93660)	UN	1	39,65	0,10 %
3.5.51	CP049	Próprio	Fornecimento e montagem de barramento pente 12 pólos 63A - Ref. IOPES (152228)	UN	1	40,36	0,10 %
3.5.52	PRQ004	Próprio	RELÉ DE NÍVEL COM 3 ELETRODOS CONTATOS DE 10A - 250V - REF. SEINFRA (C4896)	UN	1	247,91	0,64 %
3.5.53	PRQ005	Próprio	DISJUNTOR DIFERENCIAL DR-16A - 40A, 30mA - REF. SEINFRA (C4530)	UN	1	207,45	0,54 %
4			ABRIGO		1	14.744,29	38,34 %
4.1			ESTRUTURA		1	5.213,67	13,56 %
4.1.1	PRQ000	Próprio	BLOCOS DE APOIO MOLDADOS NO LOCAL EM CONCRETO SIMPLES FCK >= 15 MPA - CONTROLE "A" - Ref. COMPESA	m³	0,02	33,66	0,09 %
Local			Descrição	Fórmula		Quantidade	
			Bloco de apoio	$V=0,20*0,20*0,5$		0,0200000	
4.1.2	PRQ002	Próprio	EXECUÇÃO DE ESTRUTURAS DE CONCRETO ARMADO, FCK = 25 MPA	m³	1,06	5.180,01	13,47 %
4.2			PISO		1	288,44	0,75 %
4.2.1	170205	SBC	CONTRAPISO EM CONCRETO MAGRO TRACO 1:3:5 5CM	m²	4,05	288,44	0,75 %
Local			Descrição	Fórmula		Quantidade	
			Casa de abrigo	Largura=1,5 *comprimento=2,7		4,0500000	
4.3			ALVENARIA		1	3.295,56	8,57 %
4.3.1	103333	SINAPI	ALVENARIA DE VEDAÇÃO DE BLOCOS CERÂMICOS FURADOS NA HORIZONTAL DE 9X14X19 CM (ESPESSURA 9 CM) E ARGAMASSA DE ASSENTAMENTO COM PREPARO MANUAL. AF_12/2021	m²	5,72	918,63	2,39 %
Local			Descrição	Fórmula		Quantidade	
			Casa de abrigo	Largura=1,3*altura=2,2		2,8600000	
				Largura=1,3*altura=2,2		2,8600000	



ASSEMBLEIA LEGISLATIVA DO ESTADO DE RONDÔNIA

4.3.2	87878	SINAPI	CHAPISCO APLICADO EM ALVENARIAS E ESTRUTURAS DE CONCRETO INTERNAS, COM COLHER DE PEDREIRO. ARGAMASSA TRAÇO 1:3 COM PREPARO MANUAL. AF_10/2022	m ²	15,8906	116,31	0,30 %
Local			Descrição Casa de Abrigo	Fórmula Comprimentos=6,82*altura=2,33		Quantidade 15,8906000	
4.3.3	11396	ORSE	Cobogo cimento tipo "veneziana", dim: 40 x 40 x 9cm	m ²	6,16	913,34	2,37 %
Local			Descrição Casa de Abrigo	Fórmula Largura=2,8*Altura=2,2		Quantidade 6,1600000	
4.3.4	104238	SINAPI	EMBOÇO OU MASSA ÚNICA EM ARGAMASSA TRAÇO 1:2:8, PREPARO MANUAL, APLICADA MANUALMENTE EM PANOS DE FACHADA SEM PRESENÇA DE VÃOS, ESPESSURA DE 35 MM, ACESSO POR ANDAIME. AF_08/2022	m ²	15,8906	1.309,54	3,40 %
Local			Descrição Casa de Abrigo	Fórmula Comprimentos=6,82*altura=2,33		Quantidade 15,8906000	
4.3.5	053042	SBC	ABERTURA E FECHAMENTO DE RASGOS EM ALVENARIA	M	1,6	37,74	0,10 %
Local			Descrição Casa de Abrigo	Fórmula Comprimento=1,6		Quantidade 1,6000000	
4.4			PINTURA		1	1.714,33	4,46 %
4.4.1	88415	SINAPI	APLICAÇÃO MANUAL DE FUNDO SELADOR ACRÍLICO EM PAREDES EXTERNAS DE CASAS. AF_03/2024	m ²	28,8221	153,91	0,40 %
Local			Descrição Casa de Abrigo	Fórmula Comprimento=12,37*altura=2,33		Quantidade 28,8221000	
4.4.2	96135	SINAPI	APLICAÇÃO MANUAL DE MASSA ACRÍLICA EM PAREDES EXTERNAS DE CASAS, DUAS DEMÃOS. AF_03/2024	m ²	28,8221	1.098,41	2,86 %
Local			Descrição	Fórmula Comprimento=12,37*altura=2,33		Quantidade 28,8221000	
4.4.3	88489	SINAPI	PINTURA LÁTEX ACRÍLICA PREMIUM, APLICAÇÃO MANUAL EM PAREDES, DUAS DEMÃOS. AF_04/2023	m ²	28,8221	462,01	1,20 %
Local			Descrição	Fórmula		Quantidade	



ASSEMBLEIA LEGISLATIVA DO ESTADO DE RONDÔNIA

Casa de Abrigo

Comprimento=12,37*altura=2,33

28,8221000

4.5			GRADIL METÁLICO		1	4.232,29	11,00 %
4.5.1	9072	ORSE	Portão em ferro, em gradil metálico, padrão belgo ou equivalente, de correr	m ²	1,6	1.754,24	4,56 %
Local			Descrição	Fórmula		Quantidade	
			Casa de Abrigo	Largura=0,80*altura=2		1,6000000	
4.5.2	111041	SBC	GRADIL EXTERNO C/TUBOS+BARRA CHATA ACO COM PINTURA DUAS FACES	m ²	4,34	2.478,05	6,44 %

Total sem BDI 31.303,96
Total do BDI 7.157,44
Total Geral 38.461,40

Jefferson Willian Batista da Silva
Analista Legislativo - Engenharia Civil
CREA Nº 7509 D RO

BDI - COMPOSIÇÃO DA TAXA DE BENEFÍCIOS E DESPESAS INDIRETAS

OBJETO: PERFURAÇÃO DE POÇO TUBULAR PROFUNDO NA ASSEMBLEIA LEGISLATIVA DO ESTADO DE RONDÔNIA

TIPO DE OBRA: OBRAS CIVIS

END. DA OBRA: AV. FARQUAR, Nº 2562, BAIRRO OLARIA - PORTO VELHO

PROFUNDIDADE DE PERFURAÇÃO : entre 120,00 M e 140,00 M

BDI - BENEFÍCIOS E DESPESAS INDIRETAS

VALORES DE REFERÊNCIA - %			1º QUARTIL	MÉDIO	3º QUARTIL	VALOR ADOTADO
GRUPO A	A	DESPESAS INDIRETAS				
	A.1	ADMINISTRAÇÃO CENTRAL	3,00%	4,00%	5,50%	4,00%
	A.2	SEGURO + GARANTIA	0,80%	0,80%	1,00%	0,80%
	A.3	RISCOS	0,97%	1,27%	1,27%	1,27%
TOTAL GRUPO A						6,07%
GRUPO B	B	BONIFICAÇÃO				
	B.1	LUCRO BRUTO	6,16%	7,40%	8,96%	7,40%
TOTAL GRUPO B						7,40%
GRUPO C	C	IMPOSTOS				
	C.1	PIS	0,65%	0,65%	0,65%	0,65%
	C.2	COFINS	3,00%	3,00%	3,00%	3,00%
	C.3	ISSQN	2,50%	2,50%	2,50%	2,50%
	C.4	CPRB	0,00%	0,00%	0,00%	0,00%
TOTAL GRUPO C						6,15%
GRUPO D	D	DESPESAS FINANCEIRAS (F)				
		DESPESAS FINANCEIRAS	0,59%	1,23%	1,39%	1,23%
TOTAL GRUPO D						1,23%
						22,88%

$$\text{BDI (\%)} = \frac{((1+A) \times (1+D) \times (1+B)) - 1}{(1-C)} \times 100$$